

EZETEK



КАТАЛОГ

**УСТРОЙСТВА ЗАЩИТЫ ОТ
ИМПУЛЬСНЫХ
ПЕРЕНАПРЯЖЕНИЙ
(УЗИП)**





ВВЕДЕНИЕ

EZETEK - марка проверенная временем

Предприятие "ИГУР" (Беларусь) представляет вашему вниманию устройства защиты от импульсных перенапряжений (узип) торговой марки EZETEK . УЗИП, включая все его основные комплектующие, производятся на заводе в Словении и потому обладают европейским качеством, но в то же время оптимальной ценой. Конструкция данных устройств отличается явными техническими преимуществами по сравнению с аналогами, что можно увидеть на схемах узип.

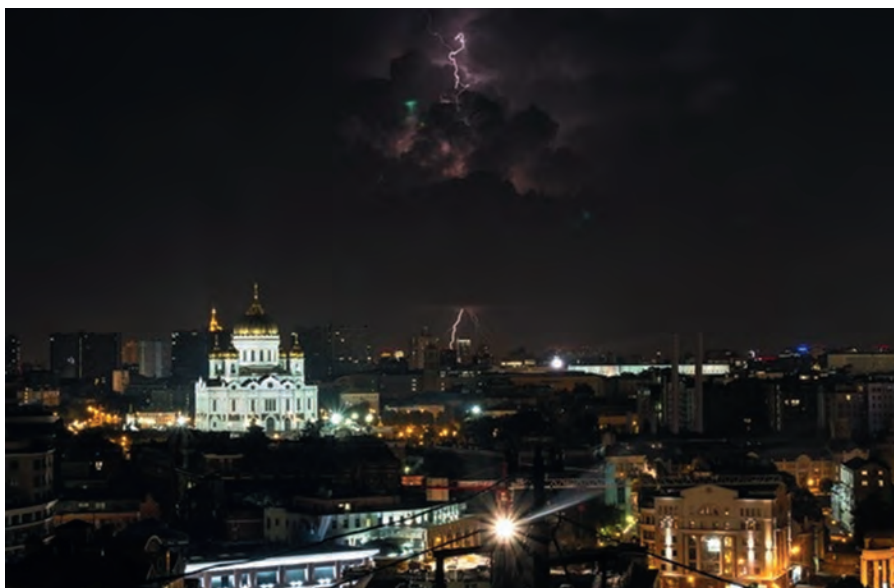

Поставляемые предприятием "ИГУР" устройства защиты от импульсных перенапряжений могут применяться в:

- *Сетях электроснабжения 220/400В
- *Системах видеонаблюдения
- *Системах пожарной сигнализации
- *Системах телевидения и радио
- *Газо-нефте распределительных системах
- *Системах охранной сигнализации
- *Объектах железной дороги
- и др.

УСТРОЙСТВА ЗАЩИТЫ ОТ ИМПУЛЬСНЫХ ПЕРЕНАПРЯЖЕНИЙ

I + II КЛАССА / ОДНОФАЗНЫЕ

EZ 2B 12,5

EZ 2B 12,5 – ограничитель перенапряжений, выполненный на базе варисторов, соединенных с терморасцепителем, предназначен для защиты от прямых и отдаленных атмосферных разрядов, а также от коммутационных импульсных перенапряжений в зоне 0А-1 согласно ГОСТ Р 51992-2011 (МЭК 61643-1). EZ 2B 12,5 имеет встроенную контактную группу для подключения дистанционной сигнализации выхода из строя модуля УЗИП, механический блинкер. Мощный ограничитель перенапряжения TNS, TNC, TT систем. Импульсный ток $I_{imp} (10/350)=12,5$, $I_{max} (8/20)=50$ кА. Состоит из двух частей: базы и сменного модуля.

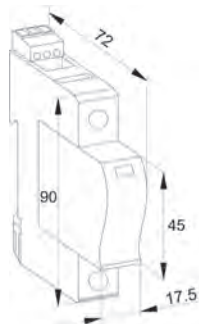

Параметр	Значение
Класс УЗИП в соответствии с ГОСТ Р 51992- 2011:	I,II
Место установки:	Главные распределительные шкафы
Термозащита:	EZ 2B 12,5 содержит в себе отдельные варисторы с отдельным разрядником, при выходе из строя любого из варисторов срабатывает визуальная сигнализация на корпусе УЗИП.
Дистанционная сигнализация:	Срабатывает сразу после выхода из строя любого варистора

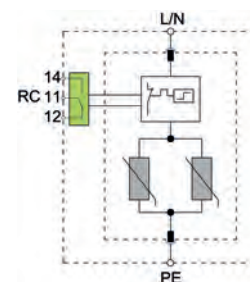

Тип	EZ 2B 12,5					
	150	275	320	385	440	
Технические характеристики						
Артикул	506 042	506 264	506 044	506 045	506 046	
В соответствии с	ГОСТ Р 51992- 2011 (МЭК 61643-1)					
Класс УЗИП в соответствии с ГОСТ Р 51992- 2011	I,II					
Максимальное рабочее напряжение (AC/DC)	U_c	150/200В	275/350В	320/420В	385/500В	440/580В
Номинальный разрядный ток (8/20)	I_n	25кА				
Максимальный разрядный ток (8/20)	I_{max}	50кА				
Импульсный ток (10/350)	I_{imp}	12,5кА/				
Удельная энергия		39кДж/Ом				
Заряд		6,25Ас				
Уровень защиты напряжения	U_p	<0.8 кВ	<1.3 кВ	<1.3 кВ	<1.7 кВ	<1,7 кВ
Остаточное напряжение	$U_{лос}$	<0.6 кВ	<1.1 кВ	<1.1 кВ	<1.4 кВ	<1.4 кВ
Сопровождающий ток	$I_{(разрядник)}$	-				
Время срабатывания	t_s	<25нс				
Ток утечки при U_p	I_{pf}	<2,5мА				
Вращающий момент		Макс. 4.5Нм				
Предохранитель (если главный >160А)		160А gL				
Устойчивость к короткому замыканию		25кА / 50Гц				
Рабочая температура		-40°C...+80°C				
Сечение подключаемых проводов		одножильный – 35мм ² ; многожильный – 25мм ²				
Монтаж		внутри помещения на DIN рейке 35 мм				
Класс защиты		IP 20				
Материал корпуса		термопластик, класс самогашения UL 94 V-O				
Размеры		DIN 43880 2TE				
Масса модуля		275г	315г	347г	371г	375г
Дополнительные данные:						
Дистанционная сигнализация		есть				
Условие срабатывания		АС: 250В/0,5А; 125В/3А				
Сечение подключаемых проводов		макс. 1,5мм ²				
Вращающий момент		0,25Нм				
Размеры		90x72x17.5мм				

УСТРОЙСТВА ЗАЩИТЫ ОТ ИМПУЛЬСНЫХ ПЕРЕНАПРЯЖЕНИЙ

I + II КЛАССА / ОДНОФАЗНЫЕ

EZ 2B 25 (2+0)

EZ 2B 25 (2+0) – ограничитель перенапряжений, выполненный на базе варисторов, соединенных с терморасцепителями, предназначен для защиты от прямых и отдаленных атмосферных разрядов, а также от коммутационных импульсных перенапряжений в зоне 0А-1 согласно ГОСТ Р 51992-2011 (МЭК 61643-1). EZ 2B 25 (2+0) имеет встроенную контактную группу для подключения дистанционной сигнализации выхода из строя модуля УЗИП, механический блинкер. Мощный ограничитель перенапряжения TNS систем. Импульсный ток $I_{imp} (10/350)=12.5\text{kA}$, $I_{max} (8/20)=50\text{kA}$. Состоит из двух частей: базы и сменного модуля.

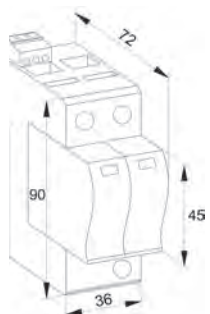

Параметр	Значение
Класс УЗИП в соответствии с ГОСТ Р 51992- 2011:	I,II
Место установки:	Главные распределительные шкафы
Термозащита:	EZ 2B 25 (2+0) содержит в себе отдельные варисторы с отдельными размыкателями, при выходе из строя одного или более варисторов срабатывает визуальная сигнализация на корпусе УЗИП.
Дистанционная сигнализация:	Срабатывает сразу после выхода из строя любого варистора

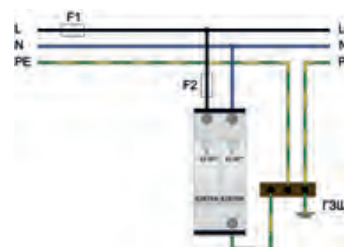
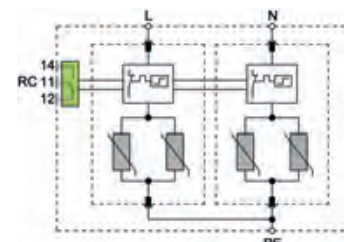

Тип	EZ 2B 25 (2+0)					
	150	275	320	385	440	
Технические характеристики						
Артикул	506 032	506 033	506 034	506 035	506 036	
В соответствии с	ГОСТ Р 51992- 2011(МЭК 61643-1)					
Класс УЗИП в соответствии с ГОСТ Р 51992- 2011	I,II					
Максимальное рабочее напряжение (AC/DC)	U_c	150/200В	275/350В	320/420В	385/500В	440/580В
Номинальный разрядный ток (8/20)	I_n	25кА				
Максимальный разрядный ток (8/20)	I_{max}	60кА				
Импульсный ток (10/350)	I_{imp}	12.5кА				
Импульсный ток (10/350)	$I_{imp(L+N,PE)}$	25кА				
Удельная энергия		39кДж/Ом				
Заряд		6,25Ас				
Уровень защиты напряжения	U_r	<1.0 кВ	<1.4 кВ	<1.5 кВ	<1.7 кВ	<2.0 кВ
Остаточное напряжение	U_{res}	<0.7 кВ	<1.0 кВ	<1.1 кВ	<1.4 кВ	<1.5 кВ
Сопровождающий ток	$I_{пр(разрядник)}$	-				
Время срабатывания	t_d	<25нс				
Предохранитель (если главный >250А)		160А gL				
Устойчивость к короткому замыканию		25кА / 50Гц				
Рабочая температура		-40°C...+80°C				
Сечение подключаемых проводов		одножильный – 35мм ² ; многожильный – 25мм ²				
Монтаж		внутри помещения на DIN рейке 35 мм				
Класс защиты		IP 20				
Материал корпуса		термопластик, класс самогашения UL 94 V-O				
Размеры		DIN 43880 2TE				
Масса модуля		274г	314г	346г	370г	374г
Дополнительные данные:						
Дистанционная сигнализация		есть				
Условие срабатывания		АС: 250В/0,5А; 125В/3А				
Сечение подключаемых проводов		макс. 1,5мм ²				
Вращающий момент		0,25Нм				
Размеры		90x72x36мм				



УСТРОЙСТВА ЗАЩИТЫ ОТ ИМПУЛЬСНЫХ ПЕРЕНАПРЯЖЕНИЙ

I + II КЛАССА / ТРЕХФАЗНЫЕ

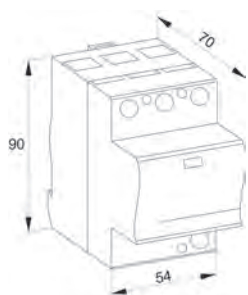

ET B 37,5 (3+0)

ET B 37,5 (3+0) – ограничитель перенапряжений, выполненный на базе варисторов, соединенных с терморасцепителями, предназначен для защиты от прямых и отдаленных атмосферных разрядов, а также от коммутационных импульсных перенапряжений в зоне 0A-1 согласно ГОСТ Р 51992-2011(МЭК 61643-1). ET B 37,5 (3+0) имеет встроенную контактную группу для подключения дистанционной сигнализации выхода из строя модуля УЗИП, механический блинкер. Мощный трехфазный ограничитель перенапряжения для TN-C системы. Импульсный ток $I_{imp} (10/350)=37,5\text{kA}$, $I_{max} (8/20)=50\text{kA}$. Компактный корпус.

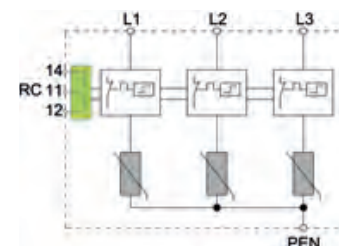

Параметр	Значение
Класс УЗИП в соответствии с ГОСТ Р 51992- 2011:	I+II
Место установки:	Главные распределительные шкафы
Термозащита:	ET B 37,5 (3+0) содержит в себе три отдельных варистора с отдельными размыкателями, при выходе из строя одного или более варисторов срабатывает визуальная сигнализация на корпусе УЗИП.
Дистанционная сигнализация:	Срабатывает сразу после выхода из строя любого варистора

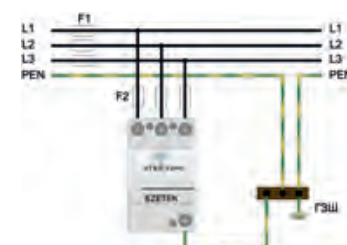

Тип	ET B 37,5 (3+0)					
	150	275	320	385	440	
Технические характеристики						
Артикул	504 392	504 394	504 393	504 395	504 396	
В соответствии с	ГОСТ Р 51992- 2011(МЭК 61643-1)					
Класс УЗИП в соответствии с ГОСТ Р 51992- 2011	I,II					
Максимальное рабочее напряжение (AC/DC)	U_c	150/200 В	275/350 В	320/420 В	385/500 В	440/580 В
Номинальный разрядный ток (8/20) на фазу	I_n	20 кА				
Максимальный разрядный ток (8/20) на фазу	I_{max}	50 кА				
Импульсный ток (10/350) на фазу	I_{imp}	12,5 кА				
Удельная энергия на фазу		39кДж/Ом				
Заряд на фазу		6,25Ас				
Уровень защиты напряжения	$U_{варистор} / U_{разрядник}$	<0.9 кВ	<1.4 кВ	<1.4 кВ	<1.8 кВ	<2.1 кВ
Остаточное напряжение	$U_{ост}$	<0.7 кВ	<1.2 кВ	<1.2 кВ	<1.5 кВ	<1.8 кВ
Сопровождающий ток	I_f	Нет				
Время срабатывания	t_A	<25нс				
Ток утечки при U_c	$I_{ре}$	<2,5мА				
Вращающий момент		Макс. 4.5Нм				
Предохранитель (если главный >250А)		250А gL				
Устойчивость к короткому замыканию		25кА / 50Гц				
Рабочая температура		-40°C...+80°C				
Сечение подключаемых проводов		одножильный – 35мм ² ; многожильный – 25мм ²				
Монтаж		внутри помещения на DIN рейке 35 мм				
Класс защиты		IP 20				
Материал корпуса		термопластик, класс самогашения UL 94 V-O				
Размеры		DIN 43880 3TE				
Масса модуля		300г	382г	382г	394г	432г
Дополнительные данные:						
Дистанционная сигнализация		есть				
Условие срабатывания		AC: 250В/0,5А; 125В/3А				
Сечение подключаемых проводов		макс. 1,5мм ²				
Вращающий момент		0,25Нм				
Размеры		109x76,5x60mm				

УСТРОЙСТВА ЗАЩИТЫ ОТ ИМПУЛЬСНЫХ ПЕРЕНАПРЯЖЕНИЙ

I + II КЛАССА / ТРЕХФАЗНЫЕ



ET B 50 (3+1)

ET B 50 (3+1) – ограничитель перенапряжений, выполненный на базе варисторов, соединенных с терморасцепителями, и разрядника между N и PE, предназначен для защиты от прямых и отдаленных атмосферных разрядов, а также от коммутационных импульсных перенапряжений в зоне 0А-1 согласно ГОСТ Р 51992-2011(МЭК 61643-1). ET B 50 (3+1) имеет встроенную контактную группу для подключения дистанционной сигнализации выхода из строя модуля УЗИП, механический блинкер.

Мощный трехфазный ограничитель перенапряжения для TNS и TT систем. Импульсный ток $I_{imp} (10/350)=50kA$, $I_{max} (8/20)=50kA$. Компактный корпус.

Разрядник в цепи N – PE обеспечивает гальваническую развязку.

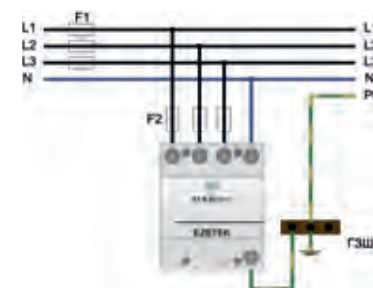
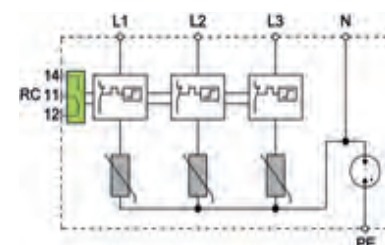
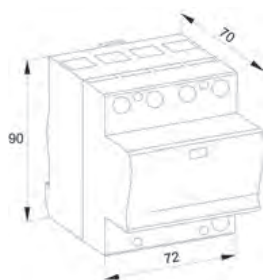

Параметр	Значение
Класс УЗИП в соответствии с ГОСТ Р 51992-2011:	I,II
Место установки:	Главные распределительные шкафы
Термозащита:	ET B 50 (3+1) содержит в себе три отдельных варистора с отдельными размыкателями и разрядник, при выходе из строя одного или более варисторов срабатывает визуальная сигнализация на корпусе УЗИП.
Дистанционная сигнализация:	Срабатывает сразу после выхода из строя любого варистора

Тип	ET B 50 (3+1)					
	150	275	320	385	440	
Технические характеристики						
Артикул	504 485	504 570	504 617	504 632	504 489	
В соответствии с	ГОСТ Р 51992-2011(МЭК 61643-1)					
Класс УЗИП в соответствии с ГОСТ Р 51992-2011	I,II					
Максимальное рабочее напряжение (AC/DC)	U_c	150/200В	275/350В	320/420В	385/500В	440/580В
Номинальный разрядный ток (8/20) на фазу	I_n	20кА/50кА				15кА/50кА
Максимальный разрядный ток (8/20) на фазу	I_{max}	50кА/100кА				40кА/100кА
Импульсный ток (10/350) на фазу	I_{imp}	12,5кА/50кА				10кА/50кА
Удельная энергия на фазу		39кДж/Ом/625кДж/Ом				25кДж/Ом/625кДж/Ом
Заряд на фазу		6,25Ас/25Ас				5,0Ас/525Ас
Уровень защиты напряжения	$U_{varистор} / U_{разрядник}$	<0.8 кВ/<1.5 кВ	<1.4 кВ/<1.5 кВ	<1.6 кВ/<1.5 кВ	<1.7 кВ/<1.5 кВ	<2.2 кВ/<1.5 кВ
Остаточное напряжение	U_{res}	<0.6 кВ	<1.0 кВ	<1.1 кВ	<1.2 кВ	<1.6 кВ
Сопровождающий ток	$I_{л(разрядник)}$	>100А				
Время срабатывания	t_d	<25нс/100нс				
Ток утечки при U_c	$I_{лр}$	<2,5мА				
Вращающий момент		Макс. 4.5Нм				
Предохранитель (если главный >250А)		250А gL				
Устойчивость к короткому замыканию		25кА / 50Гц				
Рабочая температура		-40°C...+80°C				
Сечение подключаемых проводов		одножильный – 35мм ² ; многожильный – 25мм ²				
Монтаж		внутри помещения на DIN рейке 35 мм				
Класс защиты		IP 20				
Материал корпуса		термопластик, класс самогашения UL 94 V-O				
Размеры		DIN 43880 5TE				
Масса модуля		565г	640г	655г	610г	620г
Дополнительные данные:						
Дистанционная сигнализация		есть				
Условие срабатывания		AC: 250В/0,5А; 125В/3А				
Сечение подключаемых проводов		макс. 1,5мм ²				
Вращающий момент		0,25Нм				
Размеры		90x70x72mm				

УСТРОЙСТВА ЗАЩИТЫ ОТ ИМПУЛЬСНЫХ ПЕРЕНАПРЯЖЕНИЙ

I + II КЛАССА / ТРЕХФАЗНЫЕ

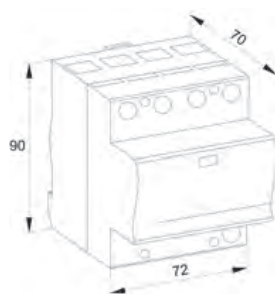

ET B 50 (4+0)

ET B 50 (4+0) – ограничитель перенапряжений, выполненный на базе варисторов, соединенных с терморасцепителями, предназначен для защиты от прямых и отдаленных атмосферных разрядов, а также от коммутационных импульсных перенапряжений в зоне 0A-1 согласно ГОСТ Р 51992-2011 (МЭК 61643-1). ET B 50 (4+0) имеет встроенную контактную группу для подключения дистанционной сигнализации выхода из строя модуля УЗИП, механический бликер.

Мощный трехфазный ограничитель перенапряжения для TNS систем. Импульсный ток $I_{imp} (10/350)=50kA$, $I_{max} (8/20)=50kA$. Компактный корпус.

Параметр	Значение
Класс УЗИП в соответствии с ГОСТ Р 51992- 2011:	I,II
Место установки:	Главные распределительные шкафы
Термозащита:	ET B 50 (4+0) содержит в себе четыре отдельных варистора с отдельными размыкателями, при выходе из строя одного или более варисторов срабатывает визуальная сигнализация на корпусе УЗИП.
Дистанционная сигнализация:	Срабатывает сразу после выхода из строя любого варистора

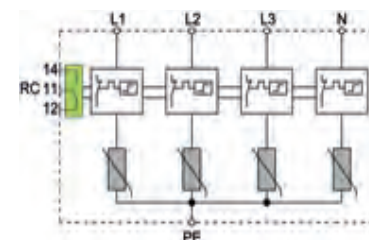

Тип	ET B 50 (4+0)					
	150	275	320	385	440	
Технические характеристики						
Артикул	504 073	504 075	504 077	504 273	504 079	
В соответствии с	ГОСТ Р 51992- 2011 (МЭК 61643-1)					
Класс УЗИП в соответствии с ГОСТ Р 51992- 2011	I,II					
Максимальное рабочее напряжение (AC/DC)	U_c	150/200В	275/350В	320/420В	385/500В	440/580В
Номинальный разрядный ток (8/20) на фазу	I_n	20кА			15кА/50кА	
Максимальный разрядный ток (8/20) на фазу	I_{max}	50кА			40кА/100кА	
Импульсный ток (10/350) на фазу	I_{imp}	12,5кА			10кА/50кА	
Удельная энергия на фазу		39кДж/Ом			25кДж/Ом	
Заряд на фазу		6,25Ас			5,0Ас	
Уровень защиты напряжения	$U_{варистор} / U_{разрядник}$	<0.8 кВ/<1.5 кВ	<1.4 кВ/<1.5 кВ	<1.6 кВ/<1.5 кВ	<1.7 кВ/<1.5 кВ	<2.2 кВ/<1.5 кВ
Остаточное напряжение	U_{res}	<0.6 кВ	<1.0 кВ	<1.1 кВ	<1.2 кВ	<1.6 кВ
Сопровождающий ток	$I_{(разрядник)}$	нет				
Время срабатывания	t_A	<25нс				
Ток утечки при U_c	I_{pe}	<2,5мА				
Вращающий момент		Макс. 4.5Нм				
Предохранитель (если главный >250А)		250А gL				
Устойчивость к короткому замыканию		25кА / 50Гц				
Рабочая температура		-40°C...+80°C				
Сечение подключаемых проводов		одножильный – 35мм ² ; многожильный – 25мм ²				
Монтаж		внутри помещения на DIN рейке 35 мм				
Класс защиты		IP 20				
Материал корпуса		термопластик, класс самозатухания UL 94 V-O				
Размеры		DIN 43880 4TE				
Масса модуля		460г	560г	580г	510г	520г
Дополнительные данные:						
Дистанционная сигнализация		есть				
Условие срабатывания		АС: 250В/0,5А; 125В/3А				
Сечение подключаемых проводов		макс. 1,5мм ²				
Вращающий момент		0,25Нм				
Размеры		90x70x72mm				

УСТРОЙСТВА ЗАЩИТЫ ОТ ИМПУЛЬСНЫХ ПЕРЕНАПРЯЖЕНИЙ

I + II КЛАССА / ТРЕХФАЗНЫЕ

EZ 2B 50 (3+1)

EZ 2B 50 (3+1) – ограничитель перенапряжений, выполненный на базе варисторов, соединенных с терморасцепителями, и разрядника между N и PE, предназначен для защиты от прямых и отдаленных атмосферных разрядов, а также от коммутационных импульсных перенапряжений в зоне 1-2 согласно ГОСТ Р 51992-2011(МЭК 61643-1). EZ 2B 50 (3+1) имеет встроенную контактную группу для подключения дистанционной сигнализации выхода из строя модуля УЗИП, механический блинкер.

Мощный трехфазный ограничитель перенапряжения для TNS и TT систем. Импульсный ток $I_{imp} (10/350)=50kA$, $I_{max} (8/20)=50kA$. Состоит из двух частей: базы и сменного модуля. Разрядник в цепи N – PE обеспечивает гальваническую развязку.

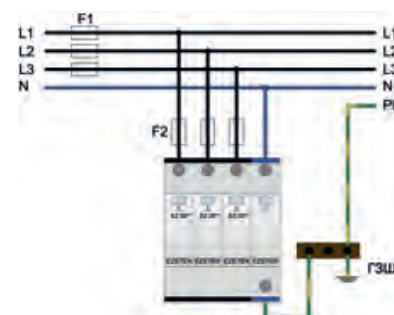
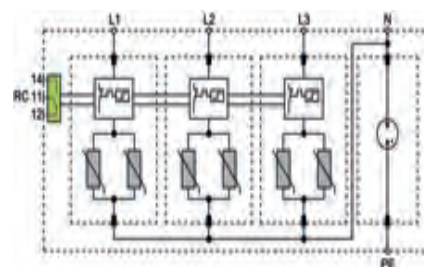
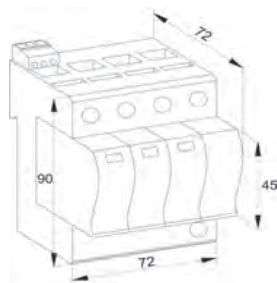

Параметр	Значение
Класс УЗИП в соответствии с ГОСТ Р 51992-2011:	I, II
Место установки:	Главные распределительные шкафы
Термозащита:	EZ 2B 50 (3+1) содержит в себе три отдельных варистора с отдельными размыкателями и разрядник, при выходе из строя одного или более варисторов срабатывает визуальная сигнализация на корпусе УЗИП.
Дистанционная сигнализация:	Срабатывает сразу после выхода из строя любого варистора

Тип	EZ 2B 50 (3+1)					
	150	275	320	385	440	
Технические характеристики						
Артикул	506 072	506 073	506 074	506 075	506 076	
В соответствии с	ГОСТ Р 51992-2011(МЭК 61643-1)					
Класс УЗИП в соответствии с ГОСТ Р 51992-2011	I, II					
Максимальное рабочее напряжение (AC/DC)	U_c	150/200В	275/350В	320/420В	385/500В	440/580В
Номинальный разрядный ток (8/20) на фазу	I_n	25кА/30кА				
Максимальный разрядный ток (8/20) на фазу	I_{max}	50кА/50кА				
Импульсный ток (10/350) на фазу	I_{imp}	12,5кА/50кА				
Удельная энергия на фазу		39кДж/Ом/2.5МДж/Ом				
Заряд на фазу		6,25Ас/50Ас				
Уровень защиты напряжения	$U_{варистор}/U_{разрядник}$	<0.9 кВ/<1.7кВ	<1.4 кВ/<1.7 кВ	<1.5 кВ/<1.7 кВ	<1.8 кВ /<1.7 кВ	<1.9 кВ/<1.7 кВ
Остаточное напряжение	U_{res}	<0.7 кВ	<1.0 кВ	<1.1 кВ	<1.4 кВ	<1.5 кВ
Сопровождающий ток	$I_{(разрядник)}$	>100А				
Время срабатывания	t_A	<25нс/100нс				
Остаточный ток при U_c	I_{pe}	<2,5мА				
Вращающий момент		Макс. 4.5Нм				
Предохранитель (если главный > 160А)		160А gL				
Устойчивость к короткому замыканию		25кА / 50Гц				
Рабочая температура		-40°C...+80°C				
Сечение подключаемых проводов		одножильный – 35мм ² ; многожильный – 25мм ²				
Монтаж		внутри помещения на DIN рейке 35 мм				
Класс защиты		IP 20				
Материал корпуса		термопластик, класс самогашения UL 94 V-O				
Размеры		DIN 43880 4TE				
Масса модуля		503г	583г	647г	695г	703г
Дополнительные данные:						
Дистанционная сигнализация		есть				
Условие срабатывания		АС: 250В/0,5А; 125В/3А				
Сечение подключаемых проводов		макс. 1,5мм ²				
Вращающий момент		0,25Нм				
Размеры		90x70x54mm				



УСТРОЙСТВА ЗАЩИТЫ ОТ ИМПУЛЬСНЫХ ПЕРЕНАПРЯЖЕНИЙ

I + II КЛАССА / ТРЕХФАЗНЫЕ

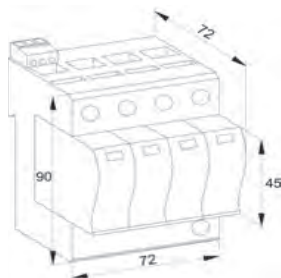

EZ 2B 50 (4+0)

EZ 2B 50 (4+0) – ограничитель перенапряжений, выполненный на базе варисторов, соединенных с терморасцепителями, предназначен для защиты от прямых и отдаленных атмосферных разрядов, а также от коммутационных импульсных перенапряжений в зоне 1-2 согласно ГОСТ Р 51992-2011 (МЭК 61643-1). EZ 2B 50 (4+0) имеет встроенную контактную группу для подключения дистанционной сигнализации выхода из строя модуля УЗИП, механический блинкер.

Мощный трехфазный ограничитель перенапряжения для TNS систем. Импульсный ток $I_{imp} (10/350)=50kA$, $I_{max} (8/20)=50kA$. Состоит из двух частей: базы и сменного модуля.

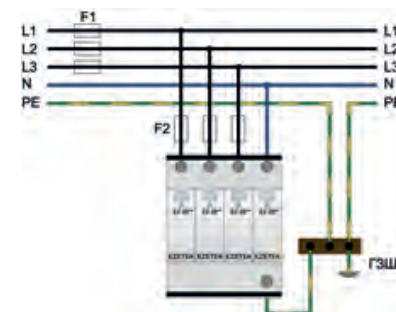
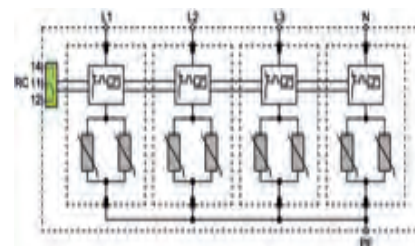

Параметр	Значение
Класс УЗИП в соответствии с ГОСТ Р 51992-2011:	I,II
Место установки:	Главные распределительные шкафы
Термозащита:	EZ 2B 50 (4+0) содержит в себе четыре отдельных варистора с отдельными размыкателями, при выходе из строя одного или более варисторов срабатывает визуальная сигнализация на корпусе УЗИП.
Дистанционная сигнализация:	Срабатывает сразу после выхода из строя любого варистора

Тип	EZ 2B 50 (4+0)					
	150	275	320	385	440	
Технические характеристики						
Артикул	506 062	506 063	506 064	506 065	506 066	
В соответствии с	ГОСТ Р 51992- 2011(МЭК 61643-1)					
Класс УЗИП в соответствии с ГОСТ Р 51992- 2011	I,II					
Максимальное рабочее напряжение (AC/DC)	U_c	150/200В	275/350В	320/420В	385/500В	440/580В
Номинальный разрядный ток (8/20) на фазу	I_n	25кА				
Максимальный разрядный ток (8/20) на фазу	I_{max}	50кА				
Импульсный ток (10/350) на фазу	I_{imp}	12,5кА				
Удельная энергия на фазу		39кДж/Ом				
Заряд на фазу		6,25Ас				
Уровень защиты напряжения	U_p	<0.9 кВ	<1.4 кВ	<1.5 кВ	<1.8 кВ	<1.9 кВ
Остаточное напряжение	U_{res}	<0.7 кВ	<1.0 кВ	<1.1 кВ	<1.4 кВ	<1.5 кВ
Сопровождающий ток	$I_{(разрядник)}$	нет				
Ток утечки при U_c	I_{PE}	<2.5мА				
Время срабатывания	t_A	<25нс				
Вращающий момент		Макс. 3.5Нм				
Предохранитель (если главный >250А)		160А gL				
Устойчивость к короткому замыканию		25кА / 50Гц				
Рабочая температура		-40°C...+80°C				
Сечение подключаемых проводов		одножильный – 35мм ² ; многожильный – 25мм ²				
Монтаж		внутри помещения на DIN рейке 35 мм				
Класс защиты		IP 20				
Материал корпуса		термопластик, класс самогашения UL 94 V-O				
Размеры		DIN 43880 4TE				
Масса модуля		522г	602г	667г	714г	722г
Дополнительные данные:		есть				
Дистанционная сигнализация		есть				
Условие срабатывания		AC: 250В/0,5А; 125В/3А				
Сечение подключаемых проводов		макс. 1,5мм ²				
Вращающий момент		0,25Нм				
Размеры		90x70x54mm				

УСТРОЙСТВА ЗАЩИТЫ ОТ ИМПУЛЬСНЫХ ПЕРЕНАПРЯЖЕНИЙ

I + II КЛАССА / ТРЕХФАЗНЫЕ

EZ 2B 37.5 (3+0)

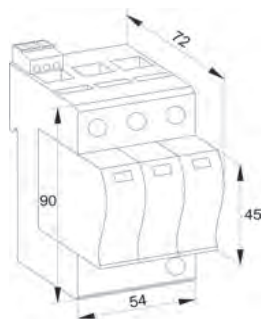

EZ 2B 37.5 (3+0) – ограничитель перенапряжений, выполненный на базе варисторов, соединенных с терморасцепителями, предназначен для защиты от прямых и отдаленных атмосферных разрядов, а также от коммутационных импульсных перенапряжений в зоне 1-2 согласно ГОСТ Р 51992-2011 (МЭК 61643-1). EZ 2B 37.5 (3+0) имеет встроенную контактную группу для подключения дистанционной сигнализации выхода из строя модуля УЗИП, механический бликер.

Мощный трехфазный ограничитель перенапряжения для TN-C системы. Импульсный ток $I_{imp}(10/350)=37,5\text{kA}$, $I_{max}(8/20)=50\text{kA}$. Состоит из двух частей: базы и сменного модуля.

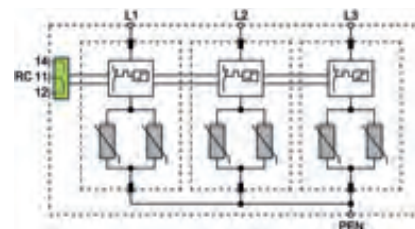

Параметр	Значение
Класс УЗИП в соответствии с ГОСТ Р 51992-2011:	I+II
Место установки:	Главные распределительные шкафы
Термозащита:	ET В 37.5 (3+0) содержит в себе три отдельных варистора с отдельными размыкателями, при выходе из строя одного или более варисторов срабатывает визуальная сигнализация на корпусе УЗИП.
Дистанционная сигнализация:	Срабатывает сразу после выхода из строя любого варистора

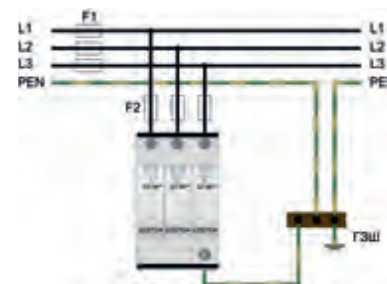

Тип	EZ 2B 37,5 (3+0)					
	150	275	320	385	440	
Технические характеристики						
Артикул	506 052	506 259	506 054	506 055	506 056	
В соответствии с	ГОСТ Р 51992-2011(МЭК 61643-1)					
Класс УЗИП в соответствии с ГОСТ Р 51992-2011	I,II					
Максимальное рабочее напряжение (AC/DC)	U_c	150/200 В	275/350 В	320/420 В	385/500 В	440/580 В
Номинальный разрядный ток (8/20) на фазу	I_n	20 кА				15 кА
Максимальный разрядный ток (8/20) на фазу	I_{max}	50 кА				40кА
Импульсный ток (10/350) на фазу	I_{imp}	12,5 кА				10кА
Удельная энергия на фазу		39кДж/Ом				25кДж/Ом
Заряд на фазу		6,25Ас				5,0Ас
Уровень защиты напряжения	U_p	<0.8 кВ	<1.4 кВ	<1.6 кВ	<1.7 кВ	<2.2 кВ
Остаточное напряжение	U_{res}	<0.6 кВ	<1.0 кВ	<1.1 кВ	<1.2 кВ	<1.6 кВ
Сопровождающий ток	I_f	Нет				
Время срабатывания	t_A	<25нс				
Ток утечки при U_c	I_{PE}	<2,5мА				
Вращающий момент		Макс. 4.5Нм				
Предохранитель (если главный >250А)		160А gL				
Устойчивость к короткому замыканию		25кА / 50Гц				
Рабочая температура		-40°C...+80°C				
Сечение подключаемых проводов		одножильный – 35мм ² ; многожильный – 25мм ²				
Монтаж		внутри помещения на DIN рейке 35 мм				
Класс защиты		IP 20				
Материал корпуса		термопластик, класс самозатухания UL 94 V-O				
Размеры		DIN 43880 3TE				
Масса модуля		350г	425г	440г	390г	395г
Дополнительные данные:		есть				
Дистанционная сигнализация		есть				
Условие срабатывания		АС: 250В/0,5А; 125В/3А				
Сечение подключаемых проводов		макс. 1,5мм ²				
Вращающий момент		0,25Нм				
Размеры		90x70x54mm				



УСТРОЙСТВА ЗАЩИТЫ ОТ ИМПУЛЬСНЫХ ПЕРЕНАПРЯЖЕНИЙ

II КЛАСС / ОДНОФАЗНЫЕ



EZ C 40

EZ C 40 – ограничитель перенапряжений, выполненный на базе варистора, соединенного с терморасцепителем, предназначен для защиты от отделенных атмосферных разрядов, а также от коммутационных импульсных перенапряжений в зоне 1-2 согласно ГОСТ Р 51992-2011 (МЭК 61643-1). EZ C 40 имеет встроенную контактную группу для подключения дистанционной сигнализации выхода из строя модуля УЗИП, механический блинкер.

Ограничитель перенапряжения TNS, TNC и TT систем. Максимальный разрядный ток $I_{max} (8/20)=40\text{kA}$. Состоит из двух частей: базы и сменного модуля.

Параметр	Значение
Класс УЗИП в соответствии с ГОСТ Р 51992-2011:	II
Место установки:	Устанавливается в распределительные шкафы или малогабаритные устройства
Термозащита:	EZ C 40 содержит в себе варистор с отдельным размыкателем, при выходе из строя варистора срабатывает визуальная сигнализация на корпусе УЗИП.
Дистанционная сигнализация:	Срабатывает сразу после выхода из строя варистора

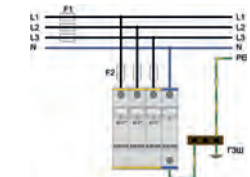
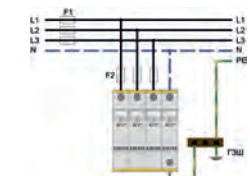
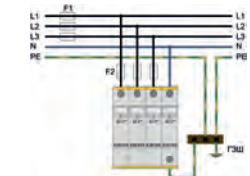
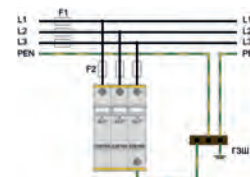
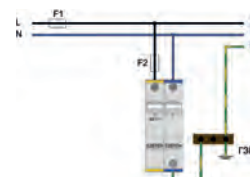
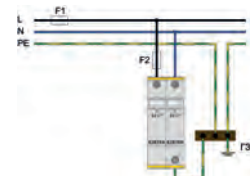
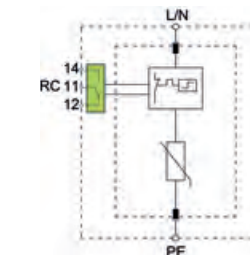

Тип	EZ C 40						
	75	150	275	320	385	440	
Технические характеристики							
Артикул	500 546	500 495	500 471	500 017	500 175	500 019	
В соответствии с	ГОСТ Р 51992-2011(МЭК 61643-1)						
Класс УЗИП в соответствии с ГОСТ Р 51992-2011	II						
Максимальное рабочее напряжение (AC/DC)	U_c	75/100В	150/200В	275/350В	320/420В	385/500В	440/580В
Номинальный разрядный ток (8/20)	I_n	20кА					
Максимальный разрядный ток (8/20)	I_{max}	40кА					
Уровень защиты напряжения	U_p	<0,9 кВ	<1,5 кВ	<1,5 кВ	<1,5 кВ	<1,9 кВ	<2,2 кВ
Сопровождающий ток	$I_{(разрядник)}$	-					
Время срабатывания	t_A	<25нс					
Ток утечки при U_c	I_{PE}	<2,5мА					
Вращающий момент		Макс. 4,5Нм					
Предохранитель (если главный >125А)		125А gL					
Устойчивость к короткому замыканию		25кА / 50Гц					
Рабочая температура		-40°C...+80°C					
Сечение подключаемых проводов		одножильный – 35мм ² ; многожильный – 25мм ²					
Монтаж		внутри помещения на DIN рейке 35 мм					
Класс защиты		IP 20					
Материал корпуса		термопластик, класс самогашения UL 94 V-O					
Размеры		DIN 43880 1TE					
Масса модуля		117г	127г	133г	133г	134г	135г
Дополнительные данные:							
Дистанционная сигнализация		есть					
Условие срабатывания		AC: 250В/0,5А; 125В/3А					
Сечение подключаемых проводов		макс. 1,5мм ²					
Вращающий момент		0,25Нм					
Размеры		90x72x18мм					

УСТРОЙСТВА ЗАЩИТЫ ОТ ИМПУЛЬСНЫХ ПЕРЕНАПРЯЖЕНИЙ

II КЛАСС / ОДНОФАЗНЫЕ

EZ C 80 (2+0)

EZ C 80 (2+0) – ограничитель перенапряжений выполненный на базе варисторов, соединенных с терморасцепителями, предназначен для защиты от отдаленных атмосферных разрядов, а также от коммутационных импульсных перенапряжений в зоне 1-2 согласно ГОСТ Р 51992-2011 (МЭК 61643-1). EZ C 80 (2+0) имеет встроенную контактную группу для подключения дистанционной сигнализации выхода из строя модуля УЗИП, механический блинкер.

Ограничитель перенапряжения TNS и TT систем. Максимальный разрядный ток $I_{max} (8/20)=40\text{kA}$. Состоит из двух частей: базы и сменного модуля.

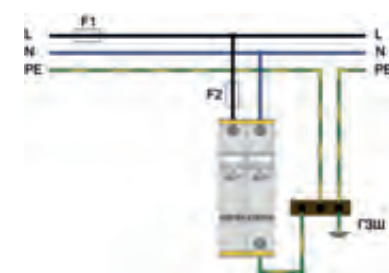
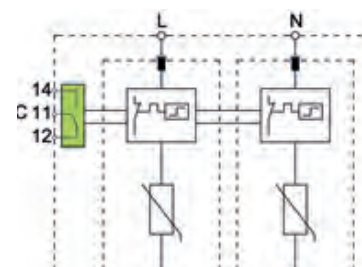
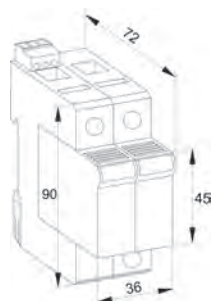

Параметр	Значение
Класс УЗИП в соответствии с ГОСТ Р 51992- 2011:	II
Место установки:	Устанавливается в распределительные шкафы или малогабаритные устройства
Термозащита:	EZ C 80 (2+0) содержит в себе два отдельных варистора с отдельными размыкателями, при выходе из строя одного или более варисторов срабатывает визуальная сигнализация на корпусе УЗИП.
Дистанционная сигнализация:	Срабатывает сразу после выхода из строя любого варистора

Тип	EZ C 80 (2+0)					
	150	275	320	385	440	
Технические характеристики						
Артикул	500 081	500 083	500 085	500 183	500 087	
В соответствии с	ГОСТ Р 51992- 2011(МЭК 61643-1)					
Класс УЗИП в соответствии с ГОСТ Р 51992- 2011	II					
Максимальное рабочее напряжение (AC/DC)	U_c	150/200В	275/350В	320/420В	385/500В	440/580В
Номинальный разрядный ток (8/20)	I_n	20кА				
Максимальный разрядный ток (8/20)	I_{max}	40кА				
Уровень защиты напряжения	U_p	<0.9 кВ	<1.5 кВ	<1.5 кВ	<1.9 кВ	<2.2 кВ
Сопровождающий ток	$I_{пр(разрядный)}$	-				
Время срабатывания	t_A	<25нс				
Ток утечки при U_c	$I_{ур}$	<1.5мА				
Вращающий момент		Макс. 4.5Нм				
Предохранитель (если главный >125А)		125А gL				
Устойчивость к короткому замыканию		25кА / 50Гц				
Рабочая температура		-40°C...+80°C				
Сечение подключаемых проводов		одножильный – 35мм ² ; многожильный – 25мм ²				
Монтаж		внутри помещения на DIN рейке 35 мм				
Класс защиты		IP 20				
Материал корпуса		термопластик, класс самогашения UL 94 V-O				
Размеры		DIN 43880 2TE				
Масса модуля		239г	249г	249г	250г	252г
Дополнительные данные:						
Дистанционная сигнализация		есть				
Условие срабатывания		AC: 250В/0,5А; 125В/3А				
Сечение подключаемых проводов		макс. 1,5мм ²				
Вращающий момент		0,25Нм				
Размеры		90x72x36mm				



УСТРОЙСТВА ЗАЩИТЫ ОТ ИМПУЛЬСНЫХ ПЕРЕНАПРЯЖЕНИЙ

II КЛАСС / ТРЕХФАЗНЫЕ



EZ C 120 (3+0)

EZ C 120 (3+0) – ограничитель перенапряжений, выполненный на базе варисторов, соединенных с терморасцепителями, предназначен для защиты от отдаленных атмосферных разрядов, а также от коммутационных импульсных перенапряжений в зоне 1-2 согласно ГОСТ Р 51992-2011 (МЭК 61643-1). EZ C 120 (3+0) имеет встроенную контактную группу для подключения дистанционной сигнализации выхода из строя модуля УЗИП, механический блинкер.

Ограничитель перенапряжения TNC систем. Максимальный разрядный ток $I_{max} (8/20)=120kA$. Состоит из двух частей: базы и сменного модуля.

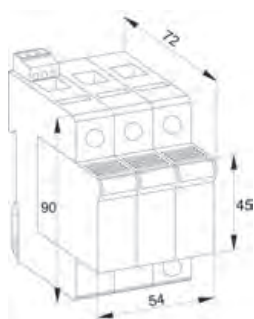
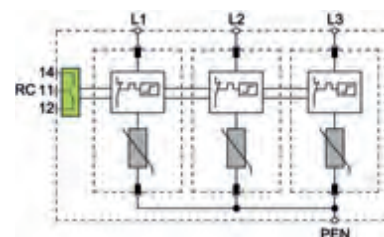

Параметр	Значение
Класс УЗИП в соответствии с ГОСТ Р 51992-2011:	II
Место установки:	Устанавливается в распределительные шкафы или малогабаритные устройства
Термозащита:	EZ C 120 (3+0) содержит в себе три отдельных варистора с отдельными размыкателями, при выходе из строя одного или более варисторов срабатывает визуальная сигнализация на корпусе УЗИП.
Дистанционная сигнализация:	Срабатывает сразу после выхода из строя любого варистора



Тип	EZ C 120 (3+0)					
	150	275	320	385	440	
Технические характеристики						
Артикул	500 113	500 640	500 836	500 199	500 524	
В соответствии с	ГОСТ Р 51992-2011(МЭК 61643-1)					
Класс УЗИП в соответствии с ГОСТ Р 51992-2011	II					
Максимальное рабочее напряжение (AC/DC)	U_c	150/200В	275/350В	320/420В	385/500В	440/580В
Номинальный разрядный ток (8/20) на фазу	I_n	20кА				
Максимальный разрядный ток (8/20) на фазу	I_{max}	40кА				
Уровень защиты напряжения	U_p	<0.9 кВ	<1.5 кВ	<1.5 кВ	<1.9 кВ	<2.2 кВ
Сопровождающий ток	$I_{(разрядники)}$	-				
Время срабатывания	t_A	<25нс				
Ток утечки при U_c	I_{PE}	<1.5мА				
Вращающий момент		Макс. 4.5Нм				
Предохранитель (если главный >125А)		125А gL				
Устойчивость к короткому замыканию		25кА / 50Гц				
Рабочая температура		-40°C...+80°C				
Сечение подключаемых проводов		одножильный – 35мм ² ; многожильный – 25мм ²				
Монтаж		внутри помещения на DIN рейке 35 мм				
Класс защиты		IP 20				
Материал корпуса		термопластик, класс самозатухания UL 94 V-O				
Размеры		DIN 43880 3TE				
Масса модуля		335г	357г	357г	359г	361г
Дополнительные данные:		есть				
Дистанционная сигнализация		есть				
Условие срабатывания		АС: 250В/0,5А; 125В/3А				
Сечение подключаемых проводов		макс. 1,5мм ²				
Вращающий момент		0,25Нм				
Размеры		90x72x54мм				

УСТРОЙСТВА ЗАЩИТЫ ОТ ИМПУЛЬСНЫХ ПЕРЕНАПРЯЖЕНИЙ

II КЛАСС / ТРЕХФАЗНЫЕ

EZ C 160 (3+1)

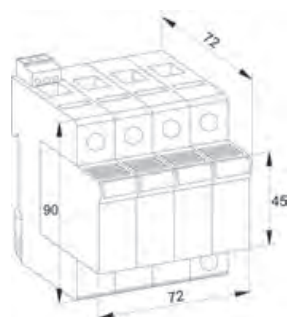

EZ C 160 (3+1) – ограничитель перенапряжений, выполненный на базе варисторов, соединенных с терморасцепителями, и разрядника, предназначен для защиты от отдаленных атмосферных разрядов, а также от коммутационных импульсных перенапряжений в зоне 1-2 согласно ГОСТ Р 51992-2011 (МЭК 61643-1). EZ C 160 (3+1) имеет встроенную контактную группу для подключения дистанционной сигнализации выхода из строя модуля УЗИП, механический блинкер.

Ограничитель перенапряжения TNS и TT систем. Максимальный разрядный ток I_{\max} (8/20)=160кА. Состоит из двух частей: базы и сменного модуля.

Разрядник в цепи N – PE обеспечивает гальваническую развязку.

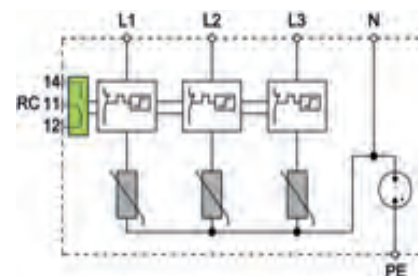

Параметр	Значение
Класс УЗИП в соответствии с ГОСТ Р 51992-2011:	II
Место установки:	Устанавливается в распределительные шкафы или малогабаритные устройства
Термозащита:	EZ C 160 (3+1) содержит в себе три отдельных варистора с отдельными размыкателями и разрядник, при выходе из строя одного или более варисторов срабатывает визуальная сигнализация на корпусе УЗИП.
Дистанционная сигнализация:	Срабатывает сразу после выхода из строя любого варистора



Тип	EZ C 160 (3+1)					
	150	275	320	385	440	
Технические характеристики						
Артикул	500 145	500 472	500 711	500 835	500 778	
В соответствии с	ГОСТ Р 51992-2011(МЭК 61643-1)					
Класс УЗИП в соответствии с ГОСТ Р 51992-2011	II					
Максимальное рабочее напряжение (AC/DC)	U_c	150/200В	275/350В	320/420В	385/500В	440/580В
Номинальный разрядный ток (8/20) на фазу	I_n	20кА/20кА				
Максимальный разрядный ток (8/20) на фазу	I_{\max}	40кА/40кА				
Уровень защиты напряжения	$U_{\text{варистор}}/U_{\text{разрядник}}$	<0.9 кВ/<2.0 кВ	<1.5 кВ/<2.0 кВ	<1.5 кВ/<2.0 кВ	<1.9 кВ/<2.0 кВ	<2.2 кВ/<2.0 кВ
Сопровождающий ток	$I_{\text{н(разрядник)}}$	>100А				
Время срабатывания	t_A	<25нс/100нс				
Ток утечки при U_c	I_{PE}	<1.5мА				
Вращающий момент		Макс. 4.5Нм				
Предохранитель (если главный >125А)		125А gL				
Устойчивость к короткому замыканию		25кА / 50Гц				
Рабочая температура		-40°C...+80°C				
Сечение подключаемых проводов		одножильный – 35мм ² ; многожильный – 25мм ²				
Монтаж		внутри помещения на DIN рейке 35 мм				
Класс защиты		IP 20				
Материал корпуса		термопластик, класс самозатухания UL 94 V-O				
Размеры		DIN 43880 4TE				
Масса модуля		428г	446г	446г	450г	452г
Дополнительные данные:						
Дистанционная сигнализация		есть				
Условие срабатывания		AC: 250В/0,5А; 125В/3А				
Сечение подключаемых проводов		макс. 1,5мм ²				
Вращающий момент		0,25Нм				
Размеры		90x72x72mm				



УСТРОЙСТВА ЗАЩИТЫ ОТ ИМПУЛЬСНЫХ ПЕРЕНАПРЯЖЕНИЙ

II КЛАСС / ТРЕХФАЗНЫЕ

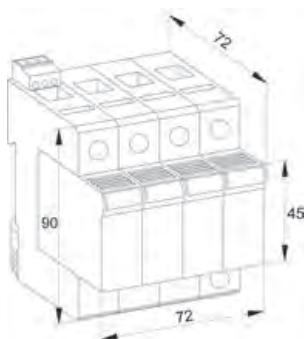

EZ C 160 (4+0)

EZ C 160 (4+0) – ограничитель перенапряжений, выполненный на базе варисторов, соединенных с терморасцепителями, предназначен для защиты от прямых и отдаленных атмосферных разрядов, а также от коммутационных импульсных перенапряжений в зоне 1-2 согласно ГОСТ Р 51992-2011 (МЭК 61643-1). EZ C 160 (4+0) имеет встроенную контактную группу для подключения дистанционной сигнализации выхода из строя модуля УЗИП, механический бликер.

Ограничитель перенапряжения TNS и TT систем. Максимальный разрядный ток $I_{max} (8/20)=160kA$. Состоит из двух частей: базы и сменного модуля.

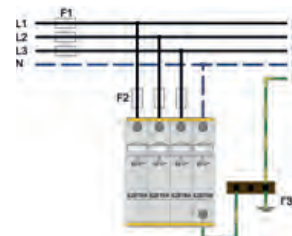
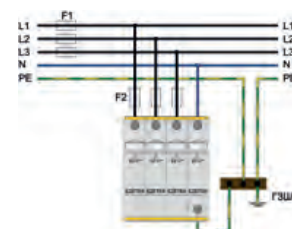
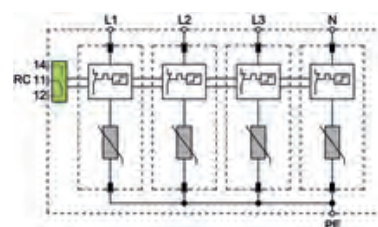

Параметр	Значение
Класс УЗИП в соответствии с ГОСТ Р 51992- 2011:	II
Место установки:	Устанавливается в распределительные шкафы или в малогабаритные устройства
Термозащита:	EZ C 160 (4+0) содержит в себе четыре отдельных варистора с отдельными размыкателями, при выходе из строя одного или более варисторов срабатывает визуальная сигнализация на корпусе УЗИП.
Дистанционная сигнализация:	Срабатывает сразу после выхода из строя любого варистора

Тип	EZ C 160 (4+0)					
	150	275	320	385	440	
Технические характеристики						
Артикул	500 129	500 723	500 133	500 207	500 135	
В соответствии с	ГОСТ Р 51992- 2011(МЭК 61643-1)					
Класс УЗИП в соответствии с ГОСТ Р 51992- 2011	II					
Максимальное рабочее напряжение (AC/DC)	U_c	150/200В	275/350В	320/420В	385/500В	440/580В
Номинальный разрядный ток (8/20) на фазу	I_n	20кА				
Максимальный разрядный ток (8/20) на фазу	I_{max}	40кА				
Уровень защиты напряжения	U_p	<0.9 кВ	<1.5 кВ	<1.5 кВ	<1.9 кВ	<2.2 кВ
Сопровождающий ток	$I_{(разрядник)}$	-				
Время срабатывания	t_A	<25нс				
Ток утечки при U_c	I_{PE}	<1.5мА				
Вращающий момент		Макс. 4.5Нм				
Предохранитель (если главный >125А)		125А gL				
Устойчивость к короткому замыканию		25кА / 50Гц				
Рабочая температура		-40°C...+80°C				
Сечение подключаемых проводов		одножильный – 35мм ² ; многожильный – 25мм ²				
Монтаж		внутри помещения на DIN рейке 35 мм				
Класс защиты		IP 20				
Материал корпуса		термопластик, класс самогашения UL 94 V-0				
Размеры		DIN 43880 4TE				
Масса модуля		437г	461г	461г	465г	471г
Дополнительные данные:						
Дистанционная сигнализация		есть				
Условие срабатывания		AC: 250В/0,5А; 125В/3А				
Сечение подключаемых проводов		макс. 1,5мм ²				
Вращающий момент		0,25Нм				
Размеры		90x72x72mm				



УСТРОЙСТВА ЗАЩИТЫ ОТ ИМПУЛЬСНЫХ ПЕРЕНАПРЯЖЕНИЙ

III КЛАСС

EZ D 10

EZ D 10 – ограничитель перенапряжений, выполненный на базе варистора соединенного с терморасцепителем, предназначен для защиты отдаленных атмосферных разрядов в зоне 2-3 согласно ГОСТ Р 51992- 2011 (МЭК 61643-1). EZ D 10 имеет встроенную контактную группу для подключения дистанционной сигнализации выхода из строя модуля УЗИП, механический блинкер

Ограничитель перенапряжения TNC систем. Комбинированный импульс UOC/ISC (1.2/50, 8/20)=10кВ/5кА. Состоит из двух частей: базы и сменного модуля.

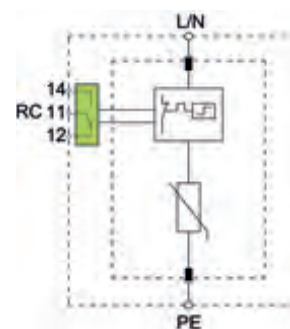

Параметр	Значение
Класс УЗИП в соответствии с ГОСТ Р 51992- 2011:	III
Место установки:	Устанавливается в распределительные шкафы или малогабаритные устройства
Термозащита:	EZ D 10 содержит в себе отдельный варистор с отдельным размыкателем, при выходе из строя варистора срабатывает визуальная сигнализация на корпусе УЗИП.
Дистанционная сигнализация:	Срабатывает сразу после выхода из строя варистора

Тип	EZ D 10					
	150	275	320	385	440	
Технические характеристики						
Артикул	508 609	508 637	508 613	508 619	508 615	
В соответствии с	ГОСТ Р 51992- 2011(МЭК 61643-1)					
Класс УЗИП в соответствии с ГОСТ Р 51992- 2011	III					
Максимальное рабочее напряжение (AC/DC)	U_c	150/200В	275/350В	320/420В	385/500В	440/580В
Комбинированный импульс (1.2/50, 8/20)	U_{oc}/I_{sc}	10кВ/5кА				
Максимальный разрядный ток (8/20)	I_{max}	10кА				
Уровень защиты напряжения	U_p	<0.8 кВ	<1.2 кВ	<1.2 кВ	<1.6 кВ	<2.0 кВ
Сопровождающий ток	$I_{(разрядник)}$	-				
Время срабатывания	t_A	<25нс/100нс				
Ток утечки при U_c	I_{PE}	<1.5мА				
Вращающий момент		Макс. 4.5Нм				
Предохранитель (если главный >125А)		125А gL				
Устойчивость к короткому замыканию		10кА / 50Гц				
Рабочая температура		-40°C...+80°C				
Сечение подключаемых проводов		L-N - одножильный – 6мм ² ; многожильный – 4мм ² PE - одножильный – 35мм ² ; многожильный – 25мм ²				
Монтаж		внутри помещения на DIN рейке 35 мм				
Класс защиты		IP 20				
Материал корпуса		термопластик, класс самозатухания UL 94 V-0				
Размеры		DIN 43880 1TE				
Масса модуля		129г	135г	135г	136г	137г
Дополнительные данные:						
Дистанционная сигнализация		есть				
Условие срабатывания		AC: 250В/0,5А; 125В/3А				
Сечение подключаемых проводов		макс. 1,5мм ²				
Вращающий момент		0,25Нм				
Размеры		90x72x18mm				

УСТРОЙСТВА ЗАЩИТЫ ОТ ИМПУЛЬСНЫХ ПЕРЕНАПРЯЖЕНИЙ

ЗАЩИТА ЦЕПЕЙ ПЕРЕДАЧИ ДАННЫХ

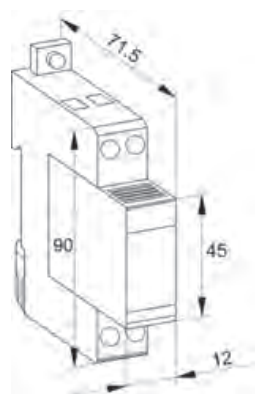

EMK 230

УЗИП EMK 230 – устройство, предназначенное для защиты линии связи по сетям 230V DC. УЗИП включает в себя простую и максимальную ступени защиты от перенапряжения. EMK 230 включает в себя простую и максимальную ступени защиты от перенапряжения а также защиту по току. Простая защита выполнена в виде мощного трехполюсного газоразрядника, а максимальная защита выполнена на основе металлооксидного варистора.

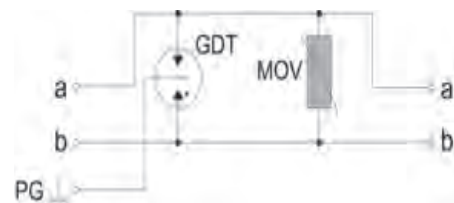

Тип		230
Артикул		
Стандартная база + сменный модуль		703 108
Сменный модуль		708 157
Конструкция устройства		Состоит из двух частей: базы и сменного модуля
Число защищаемых пар		1 (2 провода)
Номинальное /максимальное рабочее напряжение DC	U_n/U_c	230/320В
Уровень импульсного напряжения	a/b-PG	350-504В
	a/b	351-429В
Номинальный рабочий ток	I_n при 25°C	10А
Номинальный разрядный ток (8/20)	I_n	10кА
Максимальный разрядный ток (8/20)	I_{max}	20кА
Уровень защиты		<450В
Время срабатывания	t_A	<25нс
Защита от сверхтока		-
Сопротивление изоляции при уровне напряжения	DC	>1ГОм
		100В
Сопротивление	R	<0.1 Ом
Паразитная емкость	C	<1нФ
Диапазон рабочих температур		-40°C - +80°C
Рекомендуемое сечение присоединяемых проводов		4 мм ²
Монтаж в соответствии с EN 60715		35 мм DIN-рейка
Степень защиты		IP 20
Размеры		90x71.5x12mm



УСТРОЙСТВА ЗАЩИТЫ ОТ ИМПУЛЬСНЫХ ПЕРЕНАПРЯЖЕНИЙ

ЗАЩИТА ЦЕПЕЙ ПЕРЕДАЧИ ДАННЫХ

NZC

NZC – устройства, предназначенные для защиты линий связи с протоколами передачи данных: токовый контур 20мА, аналоговая телефонная линия, RS 232, RS422, V11, RS485. Сменный модуль включает в себя простую и максимальную ступени защиты от перенапряжения. Простая защита выполнена в виде мощного трехполюсного газоразрядника, а максимальная защита выполнена в виде симметричных встречно направленных диодов. Встроенные соединительные резисторы выполняют функцию координирующих устройств между простой и максимальной ступенями защиты. Защитные модули так же оснащены коротко замыкающей термозащитой, которая в случае замыкания силовой части электросетей на информационную систему передачи данных переключает её на заземление. Тепловая защита в этом случае обеспечивает пожаробезопасность, предупреждает перегревание и расплавление пластмассового основного модуля.

- простая и максимальная защита от перенапряжения;
- тепловая защита - в виде термозамыкателей, замыкающих линию на шину заземления;
- диапазон номинальных напряжений 5 ... 110В;
- заземление на DIN рейку;
- контакт для отключения кабеля.

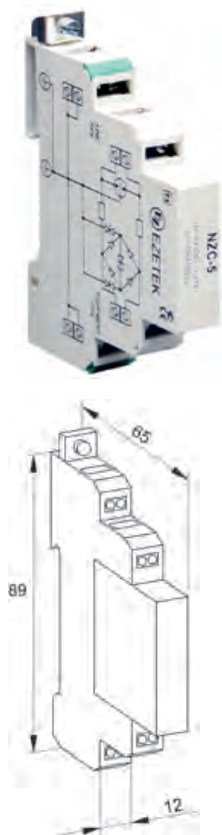
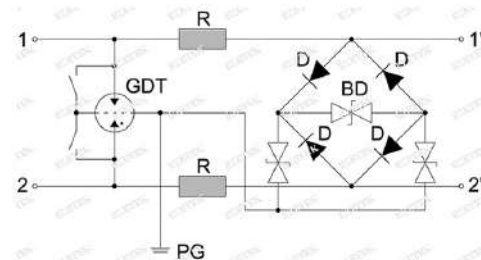

Тип		5	12	15	24	30	48	60	110
Артикул		707 021	707 091	707 093	707 022	707 027	707 023	707 028	707 026
Конструкция устройства		Состоит из одной части.							
Число защищаемых пар		1 (2 провода)							
Номинальное /максимальное рабочее напряжение DC	U_n/U_c	5/7В	12/15В	15/18В	24/28В	30/33В	48/52В	60/64В	110/170В
Уровень импульсного напряжения	a/b-PG	7.5-9.5В	15-19В	20-24В	30-36В	35-44В	67-85В	67-85В	184-264В
	a/b	7.5-9.5В	15-19В	20-24В	30-36В	35-44В	67-85В	67-85В	184-264В
Номинальный рабочий ток	I_n при 25°C	1А							
Номинальный разрядный ток (8/20)	I_n	10кА							
Максимальный разрядный ток (8/20)	I_{max}	20кА							
Уровень защиты		<20В	<39В	<45В	<65В	<77В	<135В	<150В	<450В
Время срабатывания	t_a	<1нс							
Тепловая защита		термо-контакт							
Сопротивление изоляции при уровне напряжения	DC	>5кОм	>12МОм	>15МОм	>24МОм	>30МОм	>48МОм	>60МОм	>1ГОм
		5В	12В	15В	24В	30В	48В	60В	100В
Сопротивление	R	1.6-2.0 Ом							
Граничная частота	f_G	30 МГц							
Паразитная емкость	C	50пФ							
		150пФ							
Диапазон рабочих температур		-40°C - +80°C							
Рекомендуемое сечение присоединяемых проводов		4 мм ²							
Монтаж в соответствии с EN 60715		35 мм DIN-рейка							
Степень защиты		IP 20							
Размеры		89x65x12 mm							

УСТРОЙСТВА ЗАЩИТЫ ОТ ИМПУЛЬСНЫХ ПЕРЕНАПРЯЖЕНИЙ

ЗАЩИТА ЦЕПЕЙ ПЕРЕДАЧИ ДАННЫХ

NZC M

NZC M – устройства, предназначенные для защиты линий связи с протоколами передачи данных: токовый контур 20мА, аналоговая телефонная линия, RS 232, RS422, V11, RS485. Сменный модуль включает в себя простую и максимальную ступени защиты от перенапряжения. Простая защита выполнена в виде мощного трехполюсного газоразрядника, а максимальная защита выполнена в виде симметричных встречно направленных диодов. Встроенные соединительные резисторы выполняют функцию координирующих устройств между простой и максимальной ступенями защиты. Защитные модули так же оснащены коротко замыкающей термозащитой, которая в случае замыкания силовой части электросетей на информационную систему передачи данных переключает её на заземление. Тепловая защита в этом случае обеспечивает пожаробезопасность, предупреждает перегревание и расплавление пластмассового основного модуля.

- простая и максимальная защита от перенапряжения;
- тепловая защита - в виде термозамыкателей замыкающих линию на шину заземления;
- диапазон номинальных напряжений 5 ... 110В;
- заземление на DIN рейку;
- контакт для отключения кабеля.

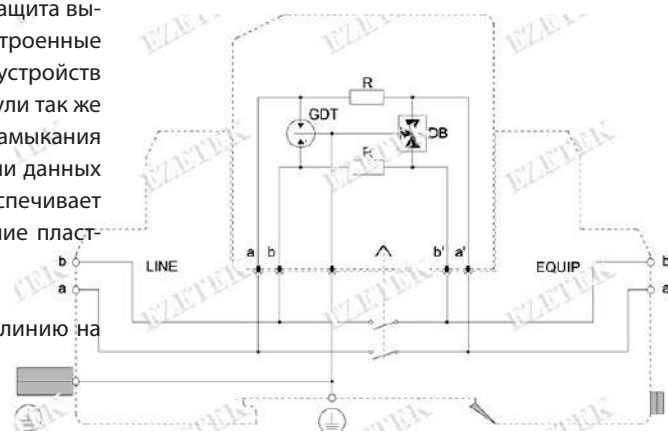

Тип		5	12	15	24	30	48	60	110
Артикул									
База + сменный модуль		708 244	708 063	708 247	708 065	708 048	708 067	708 018	708 061
Сменный модуль		708 052	708 053	708 054	708 055	708 056	708 057	708 058	708 051
Конструкция устройства		Состоит из двух частей: базы и сменного модуля.							
Число защищаемых пар		1 (2 провода)							
Номинальное /максимальное рабочее напряжение DC	U_n/U_c	5/7В	12/15В	15/18В	24/28В	30/33В	48/52В	60/64В	110/170В
Уровень импульсного напряжения	a/b-PG	8-10В	17-21В	21-25В	31-37В	36-44В	57-69В	68-84В	184-264В
	a/b	8-10В	17-21В	21-25В	31-37В	36-44В	57-69В	68-84В	184-264В
Номинальный рабочий ток	I_r при 25°C	1А							
Номинальный разрядный ток (8/20)	I_n	10кА							
Максимальный разрядный ток (8/20)	I_{max}	20кА							
Уровень защиты		<22В	<42В	<48В	<70В	<80В	<140В	<160В	<450В
Время срабатывания	t_A	<1нс							
Тепловая защита		термо-контакт							
Сопротивление изоляции при уровне напряжения	DC	>5кОм	>12МОм	>15МОм	>24МОм	>30МОм	>48МОм	>60МОм	>1ГОм
		5В	12В	15В	24В	30В	48В	60В	100В
Сопротивление	R	1.6-2.0 Ом							
Граничная частота	f_c	30 МГц							
Паразитная емкость	C	50пФ							
Диапазон рабочих температур		-40°C - +80°C							
Рекомендуемое сечение присоединяемых проводов		4 мм ²							
Монтаж в соответствии с EN 60715		35 мм DIN-рейка							
Степень защиты		IP 20							
Размеры		89x65x12mm							



УСТРОЙСТВА ЗАЩИТЫ ОТ ИМПУЛЬСНЫХ ПЕРЕНАПРЯЖЕНИЙ

ЗАЩИТА ЦЕПЕЙ ПЕРЕДАЧИ ДАННЫХ

VZC

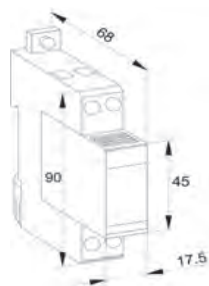

VZC – устройства, предназначенные для защиты линий связи с протоколами передачи данных: аналоговая телефонная линия, RS485. Сменный модуль включает в себя простую и максимальную ступени защиты от перенапряжения. Простая защита выполнена в виде мощного трехполюсного газоразрядника, а максимальная защита выполнена в виде симметричных встречно направленных диодов. Встроенные соединительные резисторы выполняют функцию координирующих устройств между простой и максимальной ступенями защиты. Защитные модули так же оснащены короткозамыкающей термозащитой, которая в случае замыкания электросетей на информационную систему передачи данных переключает их на заземление. Тепловая защита в этом случае обеспечивает пожаробезопасность, предупреждает перегревание и расплавление пластмассового основного модуля.

- простая и максимальная защита от перенапряжения;
- тепловая защита - замыкание линии на землю;
- разъединение сигнального и защитного заземления;
- диапазон номинальных напряжений 5 ... 110В;
- контакт для отключения кабеля.

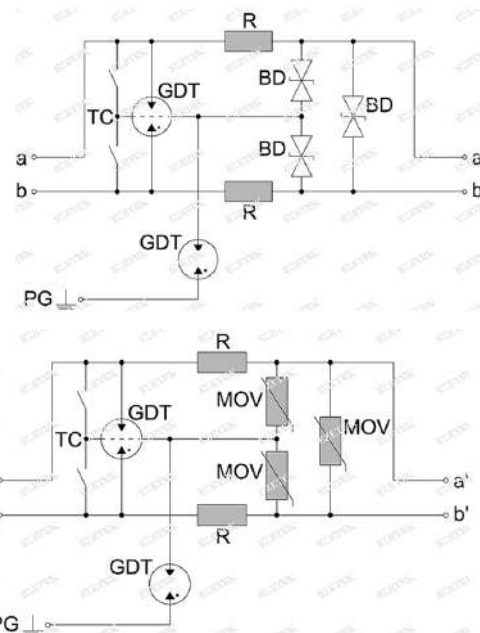

Тип		5	12	15	24	30	48	60	110
Артикул									
Стандартная база + сменный модуль		702 033	702 008	702 011	702 032	702 017	702 020	702 023	702 002
Сменный модуль		702 004	702 007	702 010	702 013	702 016	702 019	702 022	702 001
Конструкция устройства	Состоит из двух частей: базы и сменного модуля								
Число защищаемых пар	1 (2 провода)								
Номинальное /максимальное рабочее напряжение DC	U_n / U_c	5/7В	12/15В	15/18В	24/28В	30/33В	48/52В	60/64В	110/170В
Уровень импульсного напряжения	(a-b), (a,b,PG)	6-8В	15-19В	20-24В	30-36В	35-44В	67-85В	67-85В	184-264В
	SG-PG	350-500В	350-500В	350-500В	350-500В	350-500В	350-500В	350-500В	350-500В
Номинальный рабочий ток	I_n при 25°C	1А							
Номинальный разрядный ток (8/20)	I_n	10кА							
Максимальный разрядный ток (8/20)	I_{max}	20кА							
Уровень защиты		<20В	<39В	<45В	<65В	<77В	<135В	<150В	<450В
Время срабатывания	$t_a(a,b,SG)$	<1нс							
	$t_b(SG-PG)$	100нс							
Тепловая защита		термоконтакт							
Сопротивление изоляции при уровне напряжения	a-b-PG	>5кОм	>12МОм	>15МОм	>24МОм	>30МОм	>48МОм	>60МОм	>1ГОм
	DC	5В	12В	15В	24В	30В	48В	60В	100В
Сопротивление изоляции при уровне напряжения DC	(a,b-PG)	5В	12В	15В	24В	30В	48В	60В	100В
Паразитная емкость	C(a/b-PG)	5В	12В	15В	24В	30В	48В	60В	100В
	a-b	5нФ	3нФ	2.2нФ	1.9нФ	1.4нФ	0.82нФ	0.7нФ	90пФ
Граничная частота	f_c	0.6 МГц	0.9 МГц	1.1 МГц	1.4 МГц	1.8 МГц	2.2 МГц	3.0 МГц	10 МГц
Диапазон рабочих температур		-40°C - +80°C							
Рекомендуемое сечение присоединяемых проводов		6 мм ²							
Монтаж в соответствии с EN 60715		35 мм DIN-рейка							
Степень защиты		IP 20							
Размеры		90x68x17.5mm							

УСТРОЙСТВА ЗАЩИТЫ ОТ ИМПУЛЬСНЫХ ПЕРЕНАПРЯЖЕНИЙ

ЗАЩИТА ЦЕПЕЙ ПЕРЕДАЧИ ДАННЫХ

VZP для цепей постоянного тока

VZP – устройства, предназначенные для защиты передачи данных линии связи по сетям 12В, 24В **исключительно постоянного тока!** Конструкция УЗИП специально выполнена для цепей постоянного тока, т.к. это позволяет сэкономить количество защитных диодов и тем самым снизить стоимость устройства. УЗИП включает в себя простую и максимальную ступени защиты от перенапряжения. Простая защита выполнена в виде мощного трехполюсного газоразрядника, а максимальная защита выполнена в виде двунаправленного TVS диода. Защитный модуль так же оснащен короткозамыкающей термозащитой, которая в случае замыкания силовой части электросетей на информационную систему передачи данных переключает её на заземление. Тепловая защита в этом случае обеспечивает пожаробезопасность, предупреждает перегревание и расплавление пластмассового основного модуля.

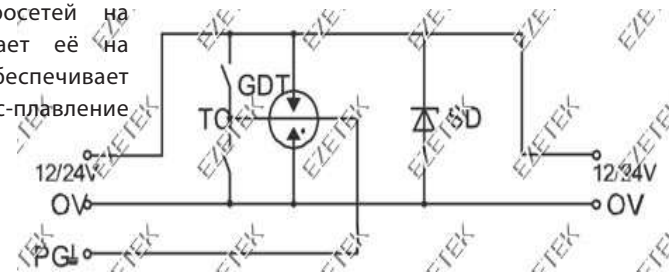

Тип		12	24
Артикул			
Стандартная база + сменный модуль		707 024	707 025
Сменный модуль		708 501	708 503
Конструкция устройства		Состоит из двух частей: базы и сменного модуля	
Число защищаемых пар		1 (2 провода)	
Номинальное / максимальное рабочее напряжение DC	U_n/U_c	12/15В	24/28В
Уровень импульсного напряжения	0,12/24-PG	184-276В	
	0-12/24	15-19В	30-36В
Номинальный рабочий ток	I_L при 25°C	10А	
Номинальный разрядный ток (8/20)	I_n	10кА	
Максимальный разрядный ток (8/20)	I_{max}	20кА	
Уровень защиты		<32В (0,12В)	<60В (0,24В)
Время срабатывания	t_A	<1нс	
Защита от сверхтока		термоконтакт	
Сопротивление изоляции при уровне напряжения	DC	>1 Гом/100В	>1 Гом/100В
		12В	24В
Сопротивление	R	<0.1 Ом	
Паразитная емкость	C	<1нФ	<3нФ
Диапазон рабочих температур		-40°C - +80°C	
Рекомендуемое сечение присоединяемых проводов		4 мм ²	
Монтаж в соответствии с EN 60715		35 мм DIN-рейка	
Степень защиты		IP 20	
Размеры		90x68x17.5mm	

УСТРОЙСТВА ЗАЩИТЫ ОТ ИМПУЛЬСНЫХ ПЕРЕНАПРЯЖЕНИЙ

ЗАЩИТА ИНФОРМАЦИОННЫХ ЦЕПЕЙ



IZL NET6

IZL NET6 – устройства, предназначенное для защиты LAN сети от электро-статических помех, наводок и атмосферных разрядов. Обеспечивает защиту LAN сети все 4 линии (8 проводников), на каждой линии установлен защитный диодный мост, состоящий из 5 диодов, выход из которых соединен через газоразрядник на землю. Протокол STP, Inthernet Cat. 6.

Разъем RJ45. Устанавливается на DIN-рейку 35 мм.

Поддерживает технологию PoE.

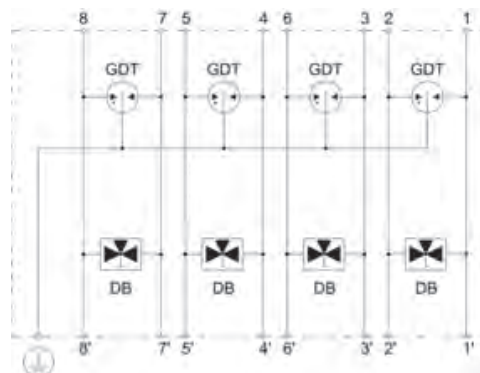

Тип		IZL NET6
Артикул		706 306
В соответствии с		ГОСТ Р 51992- 2011(МЭК 61643-1)
Класс УЗИП в соответствии с ГОСТ Р 51992- 2011		III
Номинальное/максимальное рабочее напряжение DC	U_n / U_c	48В
Максимальный рабочий ток	I_l	1А
Номинальный разрядный ток (8/20)	I_n	150А линия - линия
		10кА линия-РЕ
Уровень защиты напряжения при I_n	U_p	150В линия - линия
		550В линия - РЕ
Время срабатывания	t_A	<1 нс
Частотный диапазон	f_n	<250МГц(Класс E)
Разъем		вход/выход: RJ45 защита на все 4 пары
Рабочая температура		-40°С...+80°С
Класс защиты		IP 20
Материал корпуса		металл



УСТРОЙСТВА ЗАЩИТЫ ОТ ИМПУЛЬСНЫХ ПЕРЕНАПРЯЖЕНИЙ

ЗАЩИТА ИНФОРМАЦИОННЫХ ЦЕПЕЙ

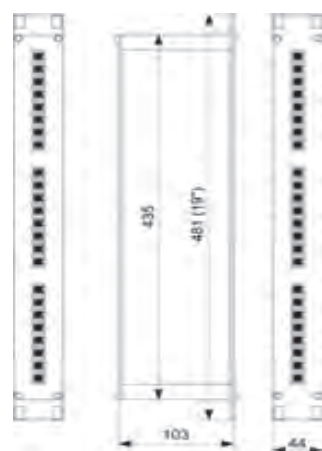

IZL* NET19

IZL NET19 –устройства, предназначенное для защиты Local Area Networks (LAN) сетей от перенапряжений и помех, которые возникают в результате электростатических наводок, вызванных атмосферными разрядами (молниями), линиями высоковольтных электропередач или переключением потребителей большой мощности. IZL NET19 имеет защитный модуль, предназначенный для защиты 24 линий передачи данных, и монтируется в стандартную стойку 19 дюймов.

Защита линий LAN сетей от перенапряжений и помех достигается при помощи диодного моста, диодов подавления и газоразрядного элемента.

Диодный мост служит для уменьшения удельной ёмкости, что позволяет иметь более высокую скорость передачи данных.

Диоды подавления уменьшают остаточное напряжение и защищают связанное устройства от воздействия перенапряжения.

Газоразрядный элемент выполняет общую защитную функцию.

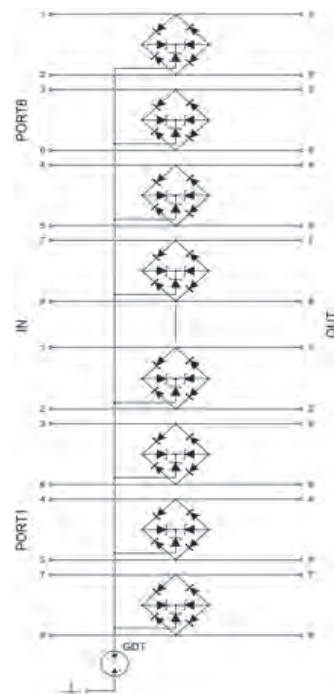

Тип		IZL* NET 19	IZL* NET 19 PoE
Артикул			
IZL 8 NET 19 (8 линий)		706 111	706 130
IZL 16 NET 19 (16 линий)		706 113	706 131
IZL 24 NET 19 (24 линий)		706 114	706 132
IZL 8 NET 19M (сменный модель для IZL *NET19)		706 115	706 133
В соответствии с		ГОСТ Р 51992- 2011(МЭК 61643-1)	
Класс УЗИП в соответствии с ГОСТ Р 51992- 2011		III	
Номинальное/максимальное рабочее напряжение DC	U_n / U_c	5B/6B	48B/58B
Номинальный разрядный ток (8/20)	I_n	300А линия – линия	60А линия – линия
		300А линия-РЕ	60А линия-РЕ
Уровень защиты напряжения при I_n	U_p	35В линия – линия	150В линия – линия
		550В линия – РЕ	550В линия – линия
Время срабатывания	t_a	<1 нс	
Частотный диапазон	f_R	<100МГц	
Разъем		вход/выход: RJ45 защита на все 4 пары	
Рабочая температура		-40°C...+80°C	
Класс защиты		IP 20	
Материал корпуса		алюминий	

УСТРОЙСТВА ЗАЩИТЫ ОТ ИМПУЛЬСНЫХ ПЕРЕНАПРЯЖЕНИЙ

ЗАЩИТА ИНФОРМАЦИОННЫХ ЦЕПЕЙ

IZL NET 48

IZL NET 48 – устройства, предназначенные для защиты LAN сети от электростатических помех, наводок и атмосферных разрядов. Обеспечивают защиту LAN сети все 4 линии (8 проводников), на каждой линии установлен защитный диодный мост, состоящий из 5 диодов, выход из которых соединен через газоразрядник на землю. Для Технологии PoE.

Разъем RJ45.

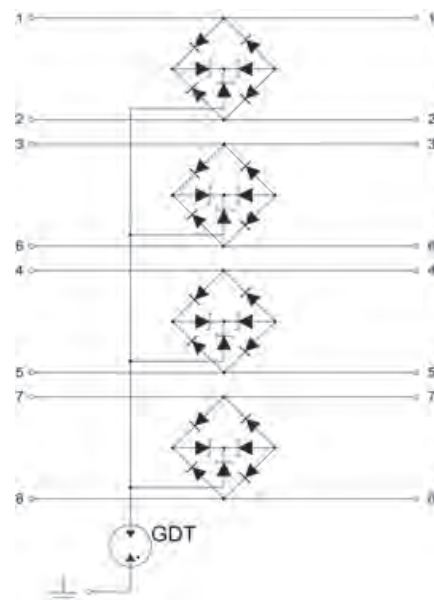
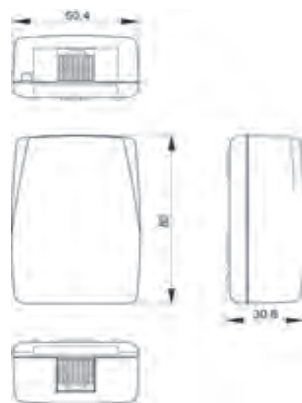

Тип	IZL NET 48	
Артикул	706 008	
В соответствии с	ГОСТ Р 51992- 2011(МЭК 61643-1)	
Класс УЗИП в соответствии с ГОСТ Р 51992- 2011	III	
Номинальное/максимальное рабочее напряжение DC	U_n / U_c	48В/58В
Номинальный разрядный ток (8/20)	I_n	60А линия - линия
		60А линия-РЕ
Уровень защиты напряжения при I_n	U_p	150В линия - линия
		550В линия - РЕ
Время срабатывания	t_A	<1 нс
Частотный диапазон	f_R	<100МГц
Разъем	вход/выход: RJ45 защита на все 4 пары	
Рабочая температура	-40°C...+80°C	
Класс защиты	IP 20	
Материал корпуса	термопластик, класс самогашения UL V-0	



УСТРОЙСТВА ЗАЩИТЫ ОТ ИМПУЛЬСНЫХ ПЕРЕНАПРЯЖЕНИЙ

ЗАЩИТА ИНФОРМАЦИОННЫХ ЦЕПЕЙ

IZL NET

IZL NET – устройства, предназначенное для защиты LAN сети от электростатических помех, наводок и атмосферных разрядов. Защита LAN сети - все 4 линии (8 проводников), на каждой линии установлен защитный диодный мост, состоящий из 5 диодов, выход из которых соединен через газоразрядник на землю.

Разъем RJ45.

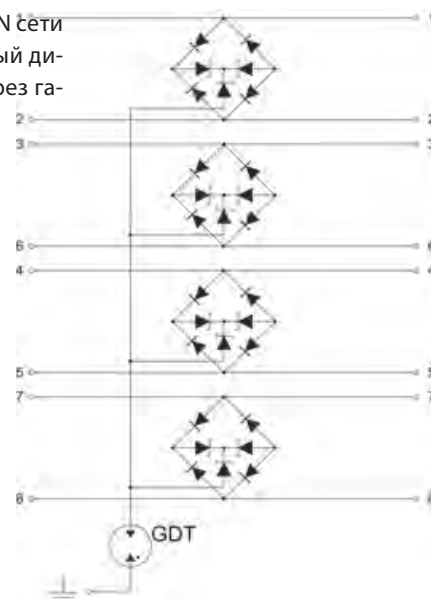
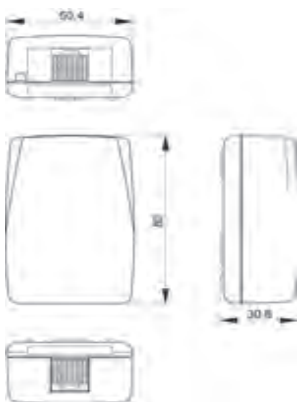

Тип		IZL NET
Артикул		706 006
В соответствии с		ГОСТ Р 51992- 2011(МЭК 61643-1)
Класс УЗИП в соответствии с ГОСТ Р 51992- 2011		III
Номинальное/максимальное рабочее напряжение DC	U_n / U_c	5В/6В
Номинальный разрядный ток (8/20)	I_n	300А линия - линия
		300А линия-РЕ
Уровень защиты напряжения при I_n	U_p	35В линия - линия
		350В линия - РЕ
Время срабатывания	t_A	<1 нс
Частотный диапазон	f_B	<100МГц
Разъем		вход/выход: RJ45 защита на все 4 пары
Рабочая температура		-40°C...+80°C
Класс защиты		IP 20
Материал корпуса		термопластик, класс самогашения UL V-0

УСТРОЙСТВА ЗАЩИТЫ ОТ ИМПУЛЬСНЫХ ПЕРЕНАПРЯЖЕНИЙ

ЗАЩИТА КОАКСИАЛЬНЫХ ЛИНИЙ

ЕКО N



ЕКО N – устройства, предназначенные для защиты антенных систем с частотами работы до 2,4 МГц от перенапряжения.

Основные особенности:

- 1) Простота установки.
- 2) Низкие потери в полосе частот.
- 3) Соответствие стандартам ITU-T K.12, IEC 1000.4.5, IEC 6164-1, RUS/ IEEE465.1, DIN VDE 0845 часть 2.

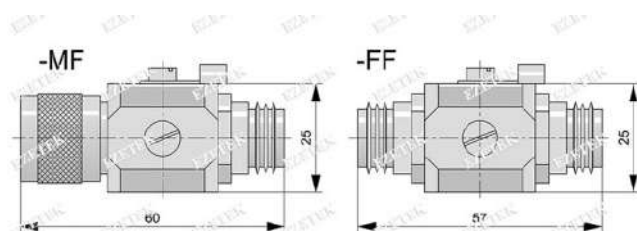
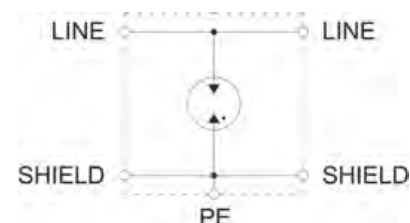

Тип		ЕКО N					
		ЕКО 90 N/FF	ЕКО 230 N/FF	ЕКО 350 N/FF	ЕКО 90 N/MF	ЕКО 230 N/MF	ЕКО 350 N/MF
Технические характеристики							
Артикул		800 778	800 779	800 780	800 772	800 781	800 782
Номинальное рабочее напряжение DC	U_c	90±20%B	230±20%B	350±20%B	90±20%B	230±20%B	350±20%B
Максимальная мощность		40Вт	125Вт	300Вт	40Вт	125Вт	300Вт
Волновое сопротивление		50 Ом					
Частотный диапазон		0-2600 МГц					
Вносимое затухание		<0.4 Дб					
Обратное затухание		>20 Дб					
Номинальный разрядный ток (8/20)	I_n	10кА					
Максимальный разрядный ток(8/20)	I_{max}	20кА					
Остаточное напряжение	1кВ/мкс	<600В	<700В	<900В	<600В	<700В	<900В
Сопротивление изоляции		>10ГОм					
Диапазон рабочих температур		-40°C - +80°C					
Тип разъема		N «мама-мама»			N «папа-мама»		
Масса		120г	120г	120г	135г	135г	135г



УСТРОЙСТВА ЗАЩИТЫ ОТ ИМПУЛЬСНЫХ ПЕРЕНАПРЯЖЕНИЙ

ЗАЩИТА КОАКСИАЛЬНЫХ ЛИНИЙ



EKO BNC

EKO BNC - устройства, предназначенные для защиты антенных систем с частотами работы до 2,4 МГц от перенапряжения.

Основные особенности:

- 1) Простота установки.
- 2) Низкие потери в полосе частот.
- 3) Соответствие стандартам ITU-T K.12, IEC 1000.4.5, IEC 6164-1, RUS/IEEE465.1, DIN VDE 0845 часть 2.

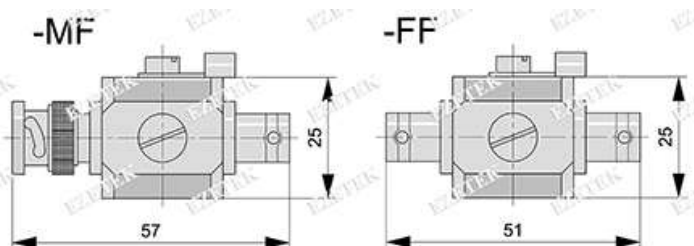
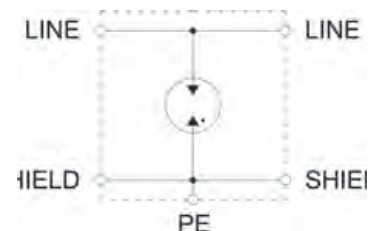

Тип		EKO BNC					
		EKO 90 BNC/FF	EKO 230 BNC/FF	EKO 350 BNC/FF	EKO 90 BNC/MF	EKO 230 BNC/MF	EKO 350 BNC/MF
Технические характеристики							
Артикул		800 783	800 784	800 785	800 786	800 787	800 788
Номинальное рабочее напряжение DC	U_c	90±20%B	230±20%B	350±20%B	90±20%B	230±20%B	350±20%B
Максимальная мощность		40Вт	125Вт	300Вт	40Вт	125Вт	300Вт
Волновое сопротивление		50 Ом					
Частотный диапазон		0-2600 МГц					
Вносимое затухание		<0.4 Дб					
Обратное затухание		>20 Дб					
Номинальный разрядный ток (8/20)	I_n	10кА					
Максимальный разрядный ток(8/20)	I_{max}	20кА					
Остаточное напряжение	1кВ/мкс	<600В	<700В	<900В	<600В	<700В	<900В
Сопротивление изоляции		>10ГОм					
Диапазон рабочих температур		-40°C - +80°C					
Тип разъема		BNC «мама-мама»			BNC «папа-мама»		
Масса		82г					



УСТРОЙСТВА ЗАЩИТЫ ОТ ИМПУЛЬСНЫХ ПЕРЕНАПРЯЖЕНИЙ

ЗАЩИТА КОАКСИАЛЬНЫХ ЛИНИЙ



ZKO 7/16

ZKO 7/16 - устройство, предназначенное для защиты коаксиальной линии базовых станций и антенных RF-систем с частотами работы до 2500 МГц от перенапряжений. Газоразрядный элемент.

Основные особенности:

- 1) Простота установки.
- 2) Низкие потери в полосе частот.
- 3) Соответствие стандартам ITU-T K.12, IEC 1000.4.5, IEC 6164-1, RUS/IEEE465.1, DIN VDE 0845 часть 2.

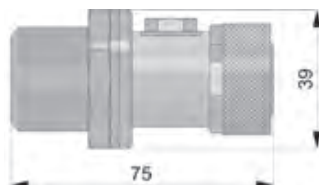
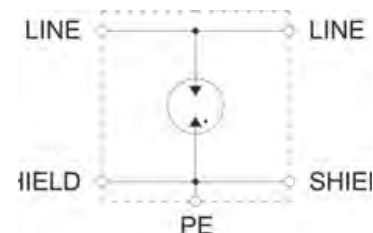

Тип	ZKO 7/16			
		ZKO 90 7/16 /MF	ZKO 230 7/16 /MF	ZKO 350 7/16 /MF
Технические характеристики				
Артикул		800 789	800790	800 791
Номинальное рабочее напряжение DC	U_c	90±20%B	230±20%B	90±20%B
Максимальная мощность		40Вт	125Вт	300Вт
Волновое сопротивление		50 Ом		
Частотный диапазон		0-2500 МГц		
Вносимое затухание		<0.4 Дб		
Обратное затухание		>20 Дб		
Номинальный разрядный ток (8/20)	I_n	10кА		
Максимальный разрядный ток(8/20)	I_{max}	20кА		
Остаточное напряжение	1кВ/мкс	<600В	<700В	<900В
Сопротивление изоляции		>10ГОм		
Диапазон рабочих температур		-40°C - +80°C		
Тип разъема		TV «папа-мама»		
Масса		222г		

УСТРОЙСТВА ЗАЩИТЫ ОТ ИМПУЛЬСНЫХ ПЕРЕНАПРЯЖЕНИЙ

ЗАЩИТА КОАКСИАЛЬНЫХ ЛИНИЙ

ZKO F75



ZKO F75 – устройства, предназначенные для защиты антенных систем с частотами работы до 1600 МГц от перенапряжения. Газоразрядный элемент.

Основные особенности:

- 1) Простота установки.
- 2) Низкие потери в полосе частот.
- 3) Соответствие стандартам ITU-T K.12, IEC 1000.4.5, IEC 6164-1, RUS/IEEE465.1, DIN VDE 0845 часть 2.

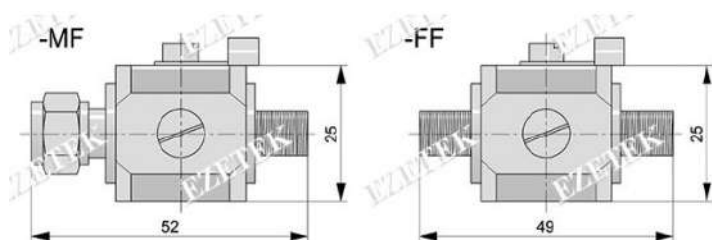
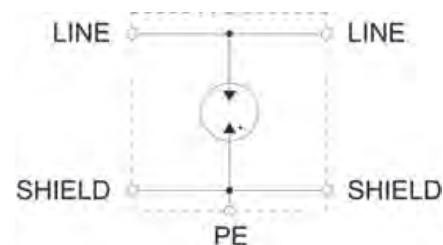

Тип	ZKO F75				
		ZKO 70 F75 /FF	ZKO 180 F75 /FF	ZKO 70 F75 /MF	ZKO 180 F75 /MF
Технические характеристики					
Артикул		800 771	800 775	800 618	800 776
Номинальное рабочее напряжение DC	U_c	70±20%B	180±20%B	70±20%B	180±20%B
Максимальная мощность		40Вт	125Вт	40Вт	125Вт
Волновое сопротивление		75 Ом			
Частотный диапазон		0-1600 МГц			
Вносимое затухание		<0.4 Дб			
Обратное затухание		>20 Дб			
Номинальный разрядный ток (8/20)	I_n	10кА			
Максимальный разрядный ток(8/20)	I_{max}	20кА			
Остаточное напряжение	1кВ/мкс	<600В	<700В	<600В	<700В
Сопротивление изоляции		>10Гом			
Диапазон рабочих температур		-40°C - +80°C			
Тип разъема		F «мама-мама»		F «папа-мама»	
Масса		80г	80г	80г	80г



УСТРОЙСТВА ЗАЩИТЫ ОТ ИМПУЛЬСНЫХ ПЕРЕНАПРЯЖЕНИЙ

ЗАЩИТА КОАКСИАЛЬНЫХ ЛИНИЙ

ZKO TV75



ZKO TV75 – устройства, предназначенные для защиты антенных систем с частотами работы до 1600 МГц от перенапряжения. Газоразрядный элемент.

Основные особенности:

- 1) Простота установки.
- 2) Низкие потери в полосе частот.
- 3) Соответствие стандартам ITU-T K.12, IEC 1000.4.5, IEC 6164-1, RUS/IEEE465.1, DIN VDE 0845 часть 2.

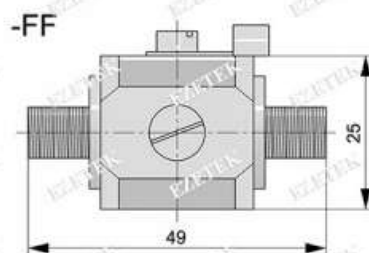
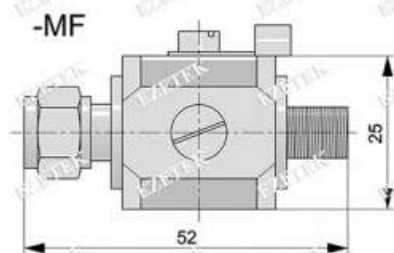
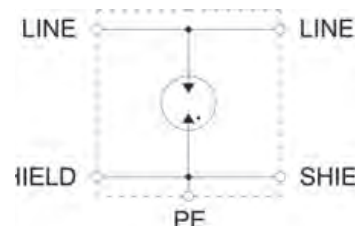

Тип	ZKO TV75				
		ZKO 90 TV75 /FF	ZKO 230 TV75 /FF	ZKO 90 TV75 /MF	ZKO 230 TV75 /MF
Технические характеристики					
Артикул		800 624	800 625	800 777	800 773
Номинальное рабочее напряжение DC	U_c	90±20%B	230±20%B	90±20%B	230±20%B
Максимальная мощность		40Вт	125Вт	40Вт	125Вт
Волновое сопротивление		75 Ом			
Частотный диапазон		0-1600 МГц			
Вносимое затухание		<0.4 Дб			
Обратное затухание		>20 Дб			
Номинальный разрядный ток (8/20)	I_n	10кА			
Максимальный разрядный ток(8/20)	I_{max}	20кА			
Остаточное напряжение	1кВ/мкс	<600В	<700В	<600В	<700В
Сопротивление изоляции		>10ГОм			
Диапазон рабочих температур		-40°C - +80°C			
Тип разъема		TV «мама-мама»		TV «папа-мама»	
Масса		82г			

УСТРОЙСТВА ЗАЩИТЫ ОТ ИМПУЛЬСНЫХ ПЕРЕНАПРЯЖЕНИЙ

ЗАЩИТА КОАКСИАЛЬНЫХ ЛИНИЙ

ZR 1



ZR 1 – устройства, предназначенные для защиты телевизионного оборудования и сетей кабельного телевидения от перенапряжения.

Основные особенности:

- 1) Простота установки.
- 2) Металлический корпус
- 3) L-C фильтр

Устанавливается в распределительные шкафы или малогабаритные устройства.

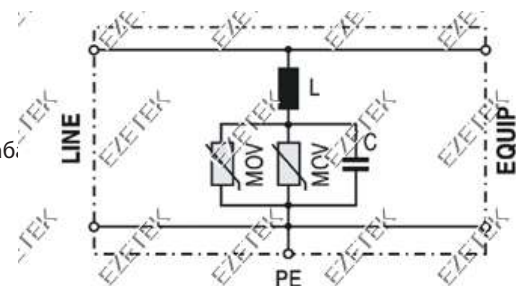

Тип		ZR 1
Технические характеристики		ZR 1
Артикул		800 792
Номинальное/максимальное рабочее напряжение DC	U_n/U_c	48В/60В
Уровень импульсного перенапряжения	провод-экран	90В-110В
	экран-земля	-
Максимальный рабочий ток	I_n при 25°C	100мА
Уровень напряжения защиты при $I=5кА(8/20)$	провод-экран	<500В
Частотный диапазон	f_c	40-860МГц
Время срабатывания	провод-экран	<25нс
	экран-земля	-
Номинальный разрядный ток (8/20)	I_n	5кА
Последовательное защитное сопротивление	провод-экран	>6МОм/60В
	экран-земля	-
Последовательное сопротивление	R	<0.1Ом
Паразитная емкость	провод-экран	-
	экран-земля	-
Диапазон		16Мбит/с
Степень защиты		IP 20
Диапазон рабочих температур		-40°C - +80°C
Тип разъема		IEC



УСТРОЙСТВА ЗАЩИТЫ ОТ ИМПУЛЬСНЫХ ПЕРЕНАПРЯЖЕНИЙ

ЗАЩИТА КОАКСИАЛЬНЫХ ЛИНИЙ

ZR BNC

ZR BNC – устройства, предназначенное для защиты систем видеонаблюдения от перенапряжения.

Основные особенности:

- 1) Простота установки.
- 2) Без токов утечки.
- 3) Металлический корпус

Этот модуль включает в себя простую и максимальную ступени защиты от перенапряжения. Простая защита выполнена в виде мощных газоразрядников, а максимальная защита выполнена в виде диодного моста и симметричных встречно направленных диодов. Встроенные соединительные резисторы выполняют функцию координирующих устройств между простой и максимальной ступенями защиты.

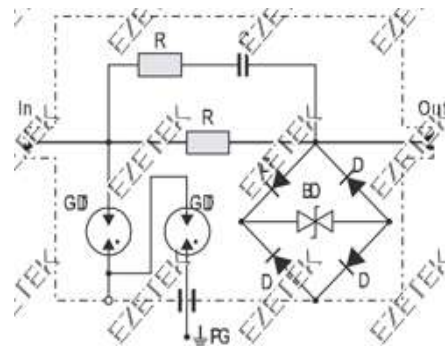

Тип		ZR BNC	
Технические характеристики		ZR-BNC 5	ZR-BNC 12
Артикул		705 021	705 020
Номинальное/максимальное рабочее напряжение DC	U_n/U_c	5B/6B	12B/14B
Уровень импульсного перенапряжения	провод-экран	13.5B-16.5B	30B-36B
	экран-земля	72B-108B	72B-108B
Максимальный рабочий ток	I_n при 25°C	100mA	
Уровень напряжения защиты при I=5кА(8/20)	провод-экран	<35B	<35B
Частотный диапазон	f_c	100МГц	
Время срабатывания	провод-экран	<10Нс	
	экран-земля	<100Нс	
Номинальный разрядный ток (8/20)	I_n	10кА	
Последовательное защитное сопротивление	провод-экран	>1МОм/10В	>26МОм/24В
	экран-земля	>1ГОм/100В	>1ГОм/100В
Последовательное сопротивление	R	9-11 Ом	
Паразитная емкость	провод-экран	30 пФ	
	экран-земля	1 пФ	
Диапазон		16Мбит/с	
Степень защиты		IP 20	
Диапазон рабочих температур		-40°C - +80°C	
Тип разъема		BNC	
Размеры		90x28x22mm	

УСТРОЙСТВА ЗАЩИТЫ ОТ ИМПУЛЬСНЫХ ПЕРЕНАПРЯЖЕНИЙ

ЗАЩИТА КОАКСИАЛЬНЫХ ЛИНИЙ

ZR F

ZR F – устройство, предназначенное для защиты телевизионного оборудования и сетей кабельного телевидения от перенапряжения.

Основные особенности:

- 1) Простота установки.
- 2) Металлический корпус
- 3) L-C фильтр

Устанавливается в распределительные шкафы или малогабаритные устройства.

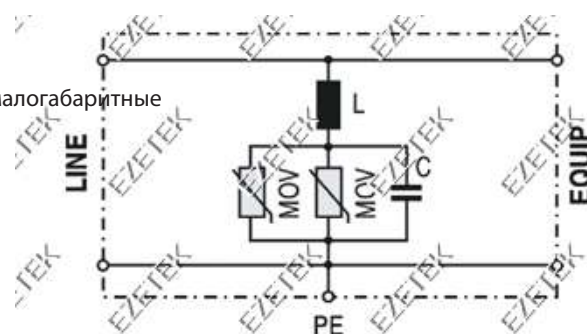

Тип		ZR F
Технические характеристики		ZR F
Артикул		800 793
Номинальное/максимальное рабочее напряжение DC	U_R/U_c	48В/60В
Уровень импульсного перенапряжения	провод-экран	90В-110В
	экран-земля	-
Максимальный рабочий ток	I_n при 25°C	100мА
Уровень напряжения защиты при $I=5кА(8/20)$	провод-экран	<500В
Частотный диапазон	f_c	40-860МГц
Время срабатывания	провод-экран	<25нс
	экран-земля	-
Номинальный разрядный ток (8/20)	I_n	5кА
Последовательное защитное сопротивление	провод-экран	>6МОм/60В
	экран-земля	-
Последовательное сопротивление	R	<0.1Ом
Паразитная емкость	провод-экран	-
	экран-земля	-
Диапазон		16Мбит/с
Степень защиты		IP 20
Диапазон рабочих температур		-40°C - +80°C
Тип разъема		F

EZETEK



www.igur.by

